



Portina - Pet flap - Porte pour animaux
Haustiertür - Huisdierdeur - Vrata za kućne
ljubimce

swing

Più liberi loro, più liberi voi
More freedom for your pet, more freedom for yourself
Ils sont plus libres. Vous êtes plus libres
Mehr Bewegungsfreiheit für ihr Haustier! Mehr Ruhe für Sie!
Zij zijn vrijer. U bent vrijer
Više slobode za vašeg ljubimca, više mira za vas!

 **ferplast**
new pet generation

Come insegnare al vostro animale ad usarla
Come montarla - Come sfruttarla al meglio
Scopri tutti i segreti della portina più pratica al mondo: l'indicatore di ultimo passaggio, le aperture controllate, la chiave personalizzata...

How to teach your pet to use the flap
How to install - How to fully make use of the flap
Discover all the benefits of the most versatile pet flap in the world: the last IN or OUT direction indicator, the controlled opening system, the personalised key...

Comment apprendre à votre animal à l'utiliser
Comment la monter - Comment l'utiliser au mieux
Découvrez tous les secrets de la porte la plus pratique du monde: l'indicateur de dernier passage IN/ OUT, les ouvertures contrôlées, la clé personnalisée...

Wie Sie Ihrem Tier den Gebrauch der Tür beibringen können
Wie die Tür eingebaut wird - Wie Sie die Tür optimal nutzen können
Entdecken Sie alle Tricks der praktischsten Tür auf der Welt: die Durchgangsanzeige IN/ OUT, die vorprogrammierten Öffnungsvorgänge, der persönliche Schlüssel...

Uw huisdier leren de huisdierdeur Swing te gebruiken
De huisdierdeur Swing monteren - De huisdierdeur Swing optimaal benutten
Ontdek alle geheimen van de handigste deur ter wereld: met richtingwijzer (IN/OUT), vergrendelingcontrole en een eigen sleutel...

Kako naučiti ljubimca da se koristi vratima
Kako ugraditi vrata – Kako se optimalno koristiti vratima
Otkrijte sve nove trikove najpraktičnijih vrata na svijetu:
indikator prolaza IN/OUT, unaprijed programirano otvaranje, osobni ključ...



I

GB

F

D

NL

HR

Una porta tutta per loro	4
Le meraviglie della portina Swing	
Il sistema di chiusura a 4 vie: che comodità!	
Windstopper system	
Antishocking system	6
Non tornare troppo tardi	8
L'indicatore di ultimo passaggio IN/ OUT:	
e sai sempre dove sono	8
La chiave magnetica:	
una chiave tutta per loro	10

Facile da usare, facilissima da imparare

Come insegnare al vostro animale	
l'uso della portina Swing	12
E adesso... spingere!	14

Il montaggio: andate a colpo sicuro

a) Porte di legno	16
b) Porte di vetro	18
c) Porte di metallo	20
d) Pareti	20

Gli ultimi accorgimenti e... finalmente liberi!

Rifilare il tunnel	22
Montare lo sportello	26
Un piccolo test per la chiave magnetica	28
Fissare la chiave magnetica al collare	30
Il funzionamento manuale	32
La pulizia: efficace, facile e veloce	32

Se serve un ricambio	34
La nostra assistenza	34

Attenzione: leggere attentamente tutte le istru-

zioni prima di iniziare le operazioni di montag-
gio della portina

A door all to themselves	4
The wonders of the Swing pet flap	
The 4-way locking system: It's so handy!	
Windstopper system	
Antishocking system	6
Don't get home too late	8
The last IN or OUT direction	
indicator: You always know where	
your pets are.	8
The magnetic key:	
a key all to themselves	10

Easy to use, even easier to learn how to use

How to teach your pet to use	
the Swing flap	12
And now... just push!	14

How to install: without mistakes

a) Wooden doors	16
b) Glass doors	18
c) Metal doors	20
d) Walls	20

The finishing touches and... free at last!

Cut the tunnel	22
Fit the pet flap	26
A quick test of the magnetic key	28
Secure the magnetic key to the collar	30
Manual use	32
Cleaning: effective, quick and easy	32

Spare parts	34
Our after sales service	34

Warning: Please read all the instructions care-
fully before starting to install the pet flap

Une porte rien que pour eux	4
Les atouts de la porte pour animaux Swing	
Le système de fermeture à " 4 positions ":	
les avantages !	
Windstopper system	6
Antishocking system	6
Ne rentre pas trop tard	8
L'indicateur de dernier passage IN/ OUT:	
vous savez toujours où ils se trouvent	8
La clé magnétique:	
une clé rien que pour eux	10

Facile à utiliser, extrêmement facile à apprendre

Comment apprendre à votre animal	
à utiliser la porte pour animaux Swing	12
Et maintenant, pousser!	14

Le montage à coup sûr

a) Porte en bois	16
b) Porte vitrée	18
c) Porte en métal	20
d) Murs	20

Derniers ajustements, et vous voilà libres!

Adapter le tunnel	22
Monter le battant	26
Un essai rapide de la clé magnétique	28
Fixer la clé magnétique au collier	30
Le fonctionnement manuel	32
Le nettoyage: efficace, facile et rapide	32

Demander une pièce de rechange	34
Notre service après-vente	34

Attention: avant de procéder au montage de la
porte pour animaux, lire avec attention toutes
les instructions.

Eine eigene Tür für Ihr Haustier	4
Die wunderbaren Eigenschaften der Tür 'Swing'	
Das Schließsystem mit 4 Aus- /Eingängen:	
absolut bequem!	
Windstopper system	
Antishocking system	6
Komme nicht zu spät nach Hause!	8
Die Durchgangsanzeige IN/ OUT:	
und Sie wissen immer, wo Ihr Tier ist	8
Der magnetische Schlüssel: ein eigener	
Schlüssel für ihr Haustier	10

Einfacher Gebrauch, noch einfacher beizubringen

Wie sie Ihrem Haustier den Gebrauch der Tür	
'Swing' beibringen können	12
Und jetzt ...drücken!	14

Die Montage: gehen Sie auf Nummer sicher!

a) Holztüren	16
b) Glastüren	18
c) Metalltüren	20
d) Wände	20

Die letzten Arbeiten und... endlich frei!

Beschneiden des Tunnels	22
Montage der Eingangsluke	26
Ein kleiner Test für den	
magnetischen Schlüssel	28
Wie Sie den magnetischen Schlüssel am	
Halsband befestigen	30
Manueller Gebrauch	32

Die Reinigung: gründlich,	
einfach und schnell	32

Falls Sie Ersatzteile benötigen
 34 || Unser Kundendienst | 34 |

Achtung: bitte die Gebrauchsanleitung vor der
Montage der Tür sorgfältig durchlesen

Een eigen huisdierdeur	4
Wat er zo bijzonder is aan de huisdierdeur Swing	
De 4-standenvergrendeling: dat is gemakkelijk!	
Windstopper system	
Antishocking system	7
Niet te laat thuiskomen	9
Een richtingwijzer IN/ OUT: u weet altijd waar hij is	9
De magneetsleutel: een sleutel helemaal voor hem	11
Swing gebruiken is niet moeilijk, Swing leren gebruiken is gemakkelijk	
Uw huisdier leren de deur te gebruiken	13
En nu... duwen!	15
De deur monteren: eerst de instructies lezen	
a) Houten deuren	17
b) Glazen deuren	19
c) Metalen deuren	21
d) Tussenwanden	21
Dit nog en dan ... eindelijk vrij!	
De tunnel op maat snijden	23
Het deurtje monteren	27
De magneetsleutel testen	29
De sleutel aan de halsband maken	31
De deur met de hand sluiten	33
De deur reinigen: gemakkelijk en snel	35
Reserveonderdelen	35
Onze service	35
Opgelet: lees alle instructies aandachtig voordat u de deur monteert	

Vrata za vašeg ljubimca	4
Izvršne značajke vrata Swing	
Sustav zatvaranja s 4 načina zatvaranja: vrlo praktično!	
Windstopper sustav	7
Antishocking sustav	7
Nemoj doći prekasno kući!	9
Indikator prolaza IN/OUT: i uvijek znate gdje vam je ljubimac	9
Magnetni ključ: poseban ključ za vašeg ljubimca	11
Laka upotreba, još lakše učenje korištenja vrata	
Kako naučiti ljubimca da se koristi vratima Swing	13
A sada... pritisnite!	15
Montaža: igrajte na sigurno!	
a) Drvena vrata	17
b) Staklena vrata	19
c) Metalna vrata	21
d) Zidovi	21
Posljednji radovi i... konačno sloboda!	
Izrezivanje tunela	23
Montaža ulaznog poklopca	27
Mali test za magnetni ključ	29
Kako pričvrstiti magnetni ključ na ogrlicu	31
Ručna upotreba	33
Čišćenje: temeljito, lako i brzo	33
Ako su vam potrebni rezervni dijelovi	35
Služba za korisnike	35
Pažnja: pažljivo pročitajte upute za upotrebu prije montaže vrata	



Una porta tutta per loro
A door all to themselves
Une porte rien que pour eux
Eine eigene Tür für Ihr Haustier
Een eigen huisdierdeur
Vrata samo za vašeg ljubimca



ITALIANO

La portina Swing è utile a loro quanto a voi. Potete usarla per lasciare al vostro cane o gatto la libertà di entrare e uscire dal terrazzo, trovando quella libertà che altrimenti sarebbe loro negata; ma potete usarla anche per dar loro una porta "personalizzata" che li farà rincasare in tutta sicurezza. Con tutte le sue funzioni poi, la portina Swing si fa gestire su misura delle vostre esigenze: potete permettere ai vostri animali di rientrare ma non di uscire nuovamente; potete fare in modo che la porta si apra solo per loro; potete perfino capire, con una sola occhiata, se sono in casa o meno. Scoprite come.

DEUTSCH

Die Haustiertür 'Swing' ist sowohl Ihnen, als auch Ihrem Liebling nützlich. Mit dieser Tür können Sie Ihrem Hund oder Ihrer Katze enorme Bewegungsfreiheit bieten, die ansonsten unmöglich wäre; Sie können 'Swing' auch als "persönliche" Tür für Ihr Tier verwenden, mit der es sicher zu Ihnen nach Hause finden wird. Mit ihren vielfältigen Funktionen passt sich 'Swing' ganz Ihren persönlichen Anforderungen an: Sie können Ihren Tieren zum Beispiel das Heimkommen gestatten, aber vermeiden, dass sie wieder hinausgehen; Sie können die Tür so einstellen, dass sie nur für Ihr Tier aufgeht; Sie können sogar auf einen Blick erkennen, ob Ihre Tier zu Hause ist oder nicht. Entdecken Sie wie!

ENGLISH

The Swing pet flap is as useful for them as it is for you. You can use it to leave your cat or dog free to come in and out of the garden, giving them freedom that would otherwise be denied. You can also use it to offer them their own 'personalised' door that allows them to come in or go out safely. With all its functions the Swing pet flap can be made to fit all yours and your pets requirements: you can allow your pets to re-enter but not to go back out. You can arrange it so that the flap opens just for them. You can even see, with just one glance, if they are indoors or outdoors. Let's see how.

NEDERLANDS

De huisdierdeur Swing is nuttig voor uw huisdier, maar ook voor u. Uw hond of kat kan vrij in en uit lopen, wat hij anders niet kan; de deur kan ook zijn "eigen deur" worden, zodat hij noch u voor verrassingen komt te staan bij het thuiskomen. De veelzijdigheid van de huisdierdeur Swing speelt helemaal in op al uw behoeften: u kunt het zo afstellen dat hij niet meer naar buiten kan als hij weer thuis is gekomen; u kunt het alleen laten opengaan voor hem en niet voor andere dieren, en u kunt zelfs in een oogopslag zien of uw huisdier thuis is. Ontdek hoe.

FRANÇAIS

La porte pour animaux Swing est idéale pour votre animal mais également pour vous. Vous pouvez l'utiliser pour laisser à votre chien ou chat le choix d'entrer et de sortir depuis la terrasse et de bénéficier d'une liberté, qui sans ce produit ne serait possible. Vous pouvez également l'utiliser pour qu'ils aient une porte personnalisée leur permettant de rentrer en toute sécurité. De plus et grâce à ses nombreuses fonctions, la porte Swing s'adapte à vos exigences : vous pouvez permettre à vos animaux de rentrer mais de ne pas sortir, vous pouvez régler la porte afin qu'elle ne s'ouvre que pour eux, vous pouvez savoir dans un coup d'œil, s'ils sont rentrés ou non.

HRVATSKI

Vrata za kućne ljubimce „Swing“ korisna su vama i vašem ljubimcu. Ovim vratima svom psu ili mački možete pružiti veliku slobodu kretanja koja bi inače bila nemoguća; vrata „Swing“ također možete koristiti kao vrata isključivo za vašeg ljubimca s pomoću kojih će sigurno pronaći put kući. S brojnim funkcijama, vrata „Swing“ savršeno se prilagođavaju vašim zahtjevima; primjerice, možete dopustiti životinjama da se vrate kući, ali izbjeći ponovan izlazak. Možete postaviti vrata da se otvaraju samo za vašeg ljubimca. Možete čak i na prvi pogled vidjeti je li vaš ljubimac kod kuće ili nije. Otkrijte kako!

Le meraviglie della portina Swing

Il sistema di chiusura a 4 vie: che comodità!

La portina Swing nasce su misura per le esigenze vostre e per quelle del vostro animale. Per questo contate sull'originale **sistema di chiusura a 4 vie** che vi permette di gestire l'entrata e l'uscita dell'animale.

Scegliete tra:

- Solo entrata
- Solo uscita
- Entrata e uscita
- Chiuso

Per una maggiore sicurezza, le versioni media e grande (Swing 11, Swing 15) contano su un doppio sistema di chiusura comandato, per semplicità, da una sola manopola.

Windstopper system

Innovativo sistema di protezione contro le correnti d'aria.

Antishocking system

Ammortizzatore di fine corsa nella massima apertura della porta.

The wonders of the Swing pet flap

The 4-way locking system: It's so handy!

The Swing pet flap has been designed to meet all your requirements and those of your pet. For this reason you can rely on the original **4-way locking system** that enables you to control the usage by your pet. You can choose between the following:

- Access only
- Exit only
- Access and exit
- Closed

For further safety, the medium Swing 11 and the large Swing 15 versions use a double locking system that is controlled by just one knob, all for the sake of simplicity.

Windstopper system

Innovative venting system preventing draughts.

Antishocking system

End stroke shock absorber in the door maximum opening.

Les atouts de la porte pour animaux Swing

Le système de fermeture à "4 positions": les avantages!

La porte pour animaux Swing a été conçue sur mesure pour vos exigences et celles de votre animal. Pour cela, découvrez l'original **système de fermeture "4 positions"** qui vous permet de gérer l'entrée et la sortie de votre animal. Vous avez le choix entre un réglage sur :

- Entrée
- Sortie
- Entrée et sortie
- Fermé

Pour une plus grande sécurité, les versions moyenne et grande (Swing 11, Swing 15) bénéficient d'un double système de fermeture qui, par simplicité, est commandé par une poignée unique.

Windstopper system

Nouveau système de protection contre les courants d'air.

Antishocking system

Amortisseur de fin de course dans la partie la plus grande de l'ouverture.

Die wunderbaren Eigenschaften der Tür 'Swing'

Das Schließsystem mit 4 Aus-/Eingängen: absolut bequem!

Die Haustiertür 'Swing' wurde für Ihre Anforderungen und die Ihres Lieblings entworfen.

Sie können sich daher auf das Original-**Verschlussystem mit 4 Ein-/Ausgängen** verlassen; hiermit können Sie das Hinausgehen und Heimkommen Ihres Tiers bestens regeln. Wählen Sie zwischen:

- Nur Eingang
- Nur Ausgang
- Eingang und Ausgang
- Geschlossen

Für mehr Sicherheit, verfügt die mittlere und die große Ausführung (Swing 11, Swing 15) über ein doppeltes einstellbares Verschlussystem, das ganz einfach mit einem Drehknopf gehandhabt werden kann.

Windstopper system

Innovative Belüftungssystem um Zugluft zu verhindern.

Antishocking system

Schockabsorbierer am Ende der maximalen Türöffnung.

Water zo bijzonder is aan het huisdierdeur Swing

De 4-standenvergrendeling: dat is gemakkelijk!

De bedoeling van de huisdierdeur Swing is te voldoen aan al uw behoeften. Hiervoor zorgt de unieke **4-standenvergrendeling** waarmee u alle bewegingen van uw huisdier controleert. U kunt kiezen tussen:

- Alleen binnenkomen (afbeeldingen)
- Alleen naar buiten gaan
- Binnenkomen en naar buiten gaan
- Gesloten

Voor nog meer veiligheid het medium en de maxi huisdierdeur (Swing 11, Swing 15) hebben een dubbele vergrendeling met een enkele, eenvoudige knop.

Windstopper system

Innovatief systeem ter voorkoming van tocht.

Antishocking system

Eind slag shock opnemer in de deur maximale opening.

Izvršne značajke vrata Swing

Sustav zatvaranja s 4 načina zatvaranja: vrlo praktično!

Vrata za kućne ljubimce „Swing“ dizajnirana su za vaše potrebe i potrebe vašeg ljubimca. Stoga se možete osloniti na originalan sustav zaključavanja s **4 načina zatvaranja**. Ovim putem možete vrlo dobro regulirati izlaske i dolaske vašeg ljubimca.

Odaberite između:

- samo ulaz
- samo izlaz
- ulaz i izlaz
- zatvoreno

Za više sigurnosti, srednja i velika izvedba (Swing 11, Swing 15) posjeduju dvostruko podesivi sustav zaključavanja kojim se lako rukuje s pomoću rotacijskog gumba.

Windstopper sustav

Inovativan ventilacijski sustav za sprječavanje propuha.

Antishocking sustav

Amortizacijska zaštita na kraju maksimalnog otvaranja vrata.



Solo entrata
Access only
Entrée
Nur Eingang
Alleen binnenkomen (afbeeldingen)
Samo ulaz



Solo uscita
Exit only
Sortie
Nur Ausgang
Alleen naar buiten gaan
Samo izlaz



Entrata e uscita
Access and exit
Entrée et sortie
Eingang und Ausgang
Binnenkomen en naar buiten gaan
Ulaz i izlaz



Chiuso
Closed Fermé
Geschlossen
Gesloten
Zatvoreno

Non tornare troppo tardi

Questa funzione è utile in molti casi:

- quando volete che il vostro animale, una volta rientrato in casa, non possa più uscire;
- se volete che il vostro animale abbia la massima libertà di entrare e uscire;
- se volete che il vostro animale resti in casa;
- se volete che il vostro animale resti fuori;

e in molte altre situazioni ancora.

L'indicatore di ultimo passaggio IN/OUT: e sai sempre dov'è

Le versioni piccola manuale (Swing 5) e piccola selettiva (Swing 7) contano sull'**indicatore di ultimo passaggio (IN/OUT)**, un dispositivo che vi aiuterà a capire se il vostro animale è in casa o fuori. Questa caratteristica potrebbe risultare particolarmente utile nel caso in cui dobbiate uscire di casa e non troviate il vostro animale. Basta un'occhiata: la "bandierina" (vedi figura) sulla parte inferiore dello sportello rimarrà orientata nella direzione dell'ultimo passaggio del vostro animale dopo la chiusura dello sportello.

Attenzione!

In caso di condizioni atmosferiche particolarmente severe (vento, ecc.) non è possibile garantire la totale affidabilità del sistema. Nel caso in cui il vostro animale aprisse lo sportello senza completare il passaggio del tunnel, l'indicatore non rivelerebbe il vero.

Don't get home too late

These functions are particularly useful:

- When you don't want your pet to go out once it has come in.
- If you want to give your pet total freedom of coming in and going out.
- If you want your pet to stay indoors
- If you want your pet to stay outdoors.

And in many other situations.

The last IN or OUT direction indicator: You always know where they are

The small Swing 5 and small selective-entry Swing 7 use the **last IN or OUT direction indicator**.

It is a system that will help you know whether your pet is indoors or outdoors. This feature is useful if you have to go out and you can't find your pet. A quick glance is sufficient: the "flag" (see picture) on the bottom part of the pet flap will point in the last direction in which your pet went through the flap after it closed.

Warning!

In severe weather conditions (wind, etc.) the total reliability of this system cannot be guaranteed. If your pet should open the flap without actually going through the tunnel, the indicator would not be reliable.

Ne rentre pas trop tard

Cette fonction est utile dans de nombreux cas:

- si vous désirez que votre animal, une fois rentré à la maison, ne puisse plus sortir;
- si vous désirez que votre animal puisse entrer et sortir avec la plus ample liberté;
- si vous désirez que votre animal reste à la maison;
- si vous désirez que votre animal reste dehors;

Mais également dans d'autres situations

L'indicateur de dernier passage (IN/ OUT): vous savez toujours où ils se trouvent.

Les petites versions manuelles et sélectives (Swing 5 et Swing 7) bénéficient d'un **indicateur de dernier passage (IN/ OUT)**, vous permettant de savoir si votre animal est à l'intérieur ou à l'extérieur.

Cela peut être très utile lorsque vous devez sortir et que ne trouvez pas votre animal. D'un simple coup d'œil: le "petit drapeau" (voir schéma) sur la partie inférieure du battant reste orienté, après la fermeture de celui-ci, dans la direction du dernier passage de votre animal.

Attention!

En cas de conditions atmosphériques particulières (vent fort, etc.), il est impossible de garantir la fiabilité du système. Si votre animal ouvre le battant sans traverser le tunnel, l'indicateur n'indiquera pas la position réelle.

Komme nicht zu spät nach Hause!

Diese Funktion ist in vielen Fällen besonders nützlich:

- Sie möchten, dass Ihr Haustier einmal daheim angekommen nicht wiederausbrückt;
- Sie möchten, dass Ihr Haustier die größtmögliche Bewegungsfreiheit hat und beliebig oft aus- und eingehen kann;
- Sie möchten, dass Ihr Haustier zu Hause bleibt;
- Sie möchten, dass Ihr Haustier draußen bleibt.

In vielen anderen Situationen werden Sie die Nützlichkeit von 'Swing' genießen können.

Die Durchgangsanzeige (IN/ OUT): und Sie wissen immer, wo Ihr Tier ist

Die Ausführungen 'klein', 'manuell' und 'select' verfügen (Swing 5, Swing 7) über eine Anzeige für den **letzten Durchgang (IN/ OUT)** Ihres Tiers: es handelt sich hierbei um eine Vorrichtung, die Ihnen anzeigt, ob Ihr Haustier gerade daheim oder draußen ist. Diese Funktion wird Ihnen besonders hilfreich sein, wenn Sie weggehen möchten und Ihr Tier nicht finden können. Mit einem Blick können Sie sehen, wo Ihr Liebling gerade ist: das "Fähnchen" (siehe Abbildung) auf der Unterseite der Eingangsluke bleibt nach dem Schließen der Tür in der Richtung des letzten Durchgangs des Tiers stehen.

Achtung!

Bei besonders extremen Witterungsverhältnissen (Wind usw.) ist dieses System nicht hundertprozentig zuverlässig. Achten Sie auch auf folgendes Detail: sollte Ihr Haustier die Luke öffnen ohne durch den Tunnel zu gehen, kann es vorkommen, dass die Fahne eine nicht zutreffende Durchgangsanzeige liefert.

Niet te laat thuiskomen

Deze functie is nuttig in tal van situaties:

- als uw huisdier niet opnieuw naar buiten mag gaan;
- als hij mag gaan en komen wanneer hij wil;
- als hij thuis moet blijven;
- als hij buiten moet blijven;

en in nog veel meer situaties.

Richtingwijzer (IN/ OUT): u weet altijd waar hij is

Alle mini huisdierdeuren met hand- en keuzevergrendeling (Swing 5, Swing 7) zijn uitgerust met een **IN/ OUT-systeem** dat u vertelt of uw huisdier thuis is of buiten.

Dit is vooral praktisch wanneer u weggaat en u uw huisdier niet kunt vinden. Het “ vlaggetje” (afbeelding) op de onderkant van de deur blijft in de richting staan die uw huisdier heeft genomen nadat de deur is dichtgegaan, zodat u meteen weet waar hij is.

Opgelet!

Alleen als het echt heel slecht weer is (harde wind, enz.) is dit systeem niet helemaal betrouwbaar. Als uw huisdier de deur wel opent maar niet helemaal door de tunnel loopt, kan het zijn dat de wijzer niet in de goede richting staat.

Nemoj doći prekasno kući!

Ova je značajka korisna u mnogim slučajevima:

- Želite da se vaš ljubimac vrati kući i više ne izlazi
- Želite da vaš ljubimac ima najveću moguću slobodu kretanja i da ulazi i izlazi onoliko često koliko želi
- Želite da vaš kućni ljubimac ostane kod kuće
- Želite da vaš ljubimac ostane vani

I u mnogim drugim situacijama moći ćete uživati u značajkama vrata Swing.

Indikator prolaza IN/OUT: i uvijek znate gdje vam je ljubimac

Mala, ručna izvedba i izvedba Select Swing 5 i Swing 7 posjeduju **indikator posljednjeg prolaska (IN/OUT)** vašeg ljubimca. Riječ je o uređaju koji pokazuje je li vaš ljubimac kod kuće ili vani.

Ova značajka bit će posebno korisna ako želite otići od kuće i ne možete pronaći svojeg ljubimca. S jednim pogledom možete vidjeti gdje se trenutačno nalazi:

zastavica (vidi sliku) na donjoj strani ulaznog otvora ostaje u smjeru posljednjeg prolaza životinje nakon zatvaranja vrata.

Opres!

U ekstremnim uvjetima (vjetar i sl.) ovaj sustav nije 100 % pouzdan. Obratite pozornost i na sljedeće: ako vaš ljubimac otvori otvor bez prolaska kroz tunel, može doći do toga da zastavica ne pokazuje odgovarajući smjer kretanja.



La chiave magnetica: una chiave tutta per loro

La portina Swing 7 conta anche sulla **chiave magnetica**, una piccola e pratica placca, da applicare al collare dell'animale. La chiave magnetica permette all'animale di aprire la portina semplicemente avvicinandosi. Il dispositivo è particolarmente utile perché permette solo al vostro animale di entrare in casa, e non rischiate di trovare sgraditi ospiti nella vostra abitazione.

Attenzione!

Il sistema magnetico della versione piccola selettiva (Swing 7) non funziona in prossimità di elementi metallici che potrebbero interferire con il buon funzionamento del meccanismo. Se installata su finestre con doppi vetri, separati da canalina metallica, è opportuno che questa rimanga staccata dallo sportello, a meno che non si faccia uso di una canalina di separazione in plastica. Il sistema magnetico non funziona se montato su porte in metallo, per esempio porte di metallo rivestite in cloruro di polivinile ultra resistente (uPVC), porte con rivestimento di metallo o porte di sicurezza. È necessario isolare la porta. (vedi pag. 20)

The magnetic key: a key all to themselves

The Swing 7 pet flap is also equipped with a **magnetic key**, being a small and handy tab to be attached to your pet's collar. The magnetic key allows your pet to open the flap simply by approaching it. The device is particularly useful, as it allows only your pet to come into the house, so you don't risk meeting up with unwanted guests in your home.

Warning!

The magnetic system of the small selective-entry Swing 7 does not work near metal objects, which could interfere with the reliable operational efficiency of the mechanism. If installed in double-glazed doors, where there is a metal strip in between the panes, this must not be in contact with the flap, unless a plastic separation strip is required. The magnetic system does not work if the flap is installed to metal doors, for example metal doors covered in uPVC (Ultra Resistant Polyvinyl Chloride), doors with metal panels or security doors. The door must be isolated. (see page 20)

La clé magnétique: une clé spécialement pour eux.

La porte pour animaux Swing 7 adopte également une **clé magnétique**, petite plaque pratique à appliquer au collier de l'animal. La clé magnétique permet à l'animal d'ouvrir la porte pour animaux tout simplement en s'approchant d'elle. Ce système est très utile car il n'y a que votre animal qui peut rentrer. Aussi, il n'y a aucun risque de trouver des hôtes inattendus dans votre maison.

Attention!

Le système magnétique de la petite version sélective (Swing 7) ne fonctionne pas à proximité d'éléments métalliques, car ceux-ci peuvent interférer avec le fonctionnement correct du mécanisme. Si la porte pour animaux doit être installée sur des fenêtres avec double vitrage avec intercalaire en métal, il faut que ce dernier reste éloigné du battant. Cela n'est pas nécessaire si l'intercalaire est en plastique. Le système magnétique ne fonctionne pas s'il est monté sur une porte en métal, par exemple une porte en métal revêtue en chlorure de polyvinyle ultra-résistant (uPVC), une porte avec un revêtement de métal ou une porte de sécurité. Dans ce cas, il faut isoler la porte. (voir page 20)

Der magnetische Schlüssel: ein eigener Schlüssel für Ihr Haustier

Die Tür 'Swing' 7 verfügt auch über einen **magnetischen Schlüssel**. Es handelt sich hierbei um eine kleine praktische Plakette, die am Halsband des Tiers befestigt wird. Durch einfaches Annähern kann ihr Haustier die Tür mit diesem magnetischen Schlüssel leicht öffnen. Dank dieser praktischen Vorrichtung kann nur Ihr Tier in Ihr Haus gelangen: keine unerwünschten Gäste also!

Vorsicht!

Das magnetische System der kleinen Ausführung 'select' (Swing 7) funktioniert in der Nähe von metallenen Gegenständen nicht, da diese die korrekte Funktionsweise des Mechanismus stören könnten. Sollte die Tür auf doppelten Fenstern mit Metallführung montiert werden, ist darauf zu achten, dass diese nicht mit der Eingangsluke in Kontakt gelangt; ansonsten sollte eine Plastikführung verwendet werden. Zudem setzt das magnetische System auch an Metalltüren, wie zum Beispiel Metalltüren mit extra widerstandsfähiger PVC - Verkleidung (uPVC), Türen mit Metallverkleidung oder Sicherheitstüren, aus. In diesen Fällen muss die Tür abgedichtet werden. (siehe Seite 20)

De magneetsleutel: een sleutel helemaal voor hem

Het huisdierdeur Swing 7 is bovendien uitgerust met een kleine, handige sleutel, een plaatje dat u aan de halsband van uw huisdier kunt maken. Als uw huisdier de sleutel draagt, hoeft hij slechts in de buurt van het deurtje te komen om dit te openen. Heel nuttig dus, want alleen uw eigen huisdier kan binnenkomen, zodat u niet de kans loopt ongewenste gasten in uw huis aan te treffen.

Opgelet!

De magneet van de mini huisdierdeur met keuzevergrendeling (Swing 7) werkt niet in de buurt van metalen elementen die storingen veroorzaken. Als het systeem wordt gemonteerd op ramen met dubbel glas met een metalen gootje, mag dit de deur niet raken. Dit mag wel als het een kunststof gootje is. Het systeem werkt niet op metalen deuren met bekleding in uPVC, deuren met een metalen bekleding of geblindeerde deuren. Dergelijke deuren dienen te worden geïsoleerd. (zie pag. 21)

Magnetni ključ: poseban ključ za vašeg ljubimca

Vrata Swing 7 također imaju magnetni ključ. Riječ je o maloj praktičnoj pločici koja je pričvršćena na ogrlicu životinje. Jednostavnim približavanjem vaš kućni ljubimac može lako otvoriti vrata ovim ključem. Zahvaljujući ovom praktičnom uređaju, samo vaš ljubimac može ući: nema neželjenih gostiju!

Oprez!

Magnetni sustav male izvedbe Swing 7 ne radi u blizini metalnih predmeta jer oni mogu ometati pravilno funkcioniranje mehanizma. Ako su vrata montirana na dvostruke prozore s metalnim vodilicama, provjerite da ne dolaze u kontakt s ulaznim otvorom, u suprotnom je potrebno upotrijebiti plastične vodilice.

Osim toga, može doći do poteškoća magnetnog sustava na metalnim vratima, poput metalnih vrata s otpornim PVC-om (uPVC), vratima s metalnom oblogom ili sigurnosnim vratima. U tim slučajevima potrebno je postaviti izolaciju (vidi stranicu 20).



Facile da usare, facilissima da imparare

Come insegnare al vostro animale l'uso della portina Swing

Far capire al vostro animale l'uso della portina Swing è molto più facile di quanto si creda.

L'importante è non pretendere troppo ma rispettare i suoi tempi fisiologici.

Lasciare spalancata la portina è il metodo più semplice per farla scoprire al vostro animale. Curioso per natura, sarà presto tentato di passare attraverso quella porta spalancata verso la libertà.

In caso contrario - se proprio il vostro animale non vorrà saperne di prendere quella strada - potete sempre ricorrere a un metodo infallibile: prendetelo... per la gola.

Vi basta quindi preparare del cibo e sistemarlo in bella vista prima al di qua e poi al di là della portina. Vedrete che il vostro cane o gatto non resisterà alla tentazione.

Easy to use, even easier to learn how to use

How to teach your pet to use the Swing flap

To teach your pet how to use the Swing flap is much easier than you think. It is important not to expect too much from your pet but to let it learn in its own time. The easiest way for your pet to discover it is to leave the flap completely open. Pets are curious by nature and will be quickly tempted to go through the open flap towards freedom.

If this is not the case – and your pet isn't that adventurous – you can always fall back on a foolproof method: of blackmail, metaphorically speaking. Simply prepare their favourite food and put it in front of its nose, firstly on one side of the flap and then the other side. Your cat or dog will just not be able to resist the temptation.

Facile à utiliser, facile à apprendre

Comment apprendre à votre animal à utiliser la porte pour animaux Swing

Faire comprendre à votre animal comment utiliser la porte pour animaux Swing est beaucoup plus facile que cela semble. L'important est de ne pas être trop exigeant et de respecter ses temps physiologiques.

La méthode la plus simple pour que votre animal la découvre est de laisser la porte pour animaux ouverte. Curieux de nature, il sera rapidement tenté de passer à travers cette porte.

Dans le cas contraire - si votre animal ne veut absolument pas l'utiliser - vous pouvez toujours recourir à une méthode infallible: prenez-le... par la gourmandise. Il suffit de préparer des aliments et de les placer bien en vue d'abord d'un côté puis de l'autre. Vous verrez que votre chien ou chat ne saura pas résister à la tentation.

Einfacher Gebrauch, noch einfacher beizubringen

Wie Sie Ihrem Haustier den Gebrauch der Tür 'Swing' bei- bringen können

Ihrem Haustier die Funktionsweise der Tür 'Swing' beizubringen ist sehr viel einfacher, als Sie denken. Wichtig ist hierbei, dass Sie keine zu großen Anforderungen an Ihren Liebling haben, sondern die physiologischen Reaktionszeiten des Tiers beachten.

Die Tür offenstehen zu lassen ist die einfachste Methode, Ihr Tier mit dieser neuen Errungenschaft bekannt zu machen. Seine instinktive Neugier wird es bald dazu verlocken, durch die offene Tür hinaus ins Freie zu springen.

Andernfalls - wenn Ihr Tier tatsächlich gar keine Absicht hat, sich mit der Tür anzufreunden - können Sie immer noch einen unfehlbaren Trick ausprobieren: verführen Sie Ihr Tier... mit einem Leckerbissen. Es genügt, einen Napf Fressen oder einen Leckerbissen vorzubereiten und ihn Ihrem Liebling zuerst gut sichtbar vor der Tür und gleich darauf hinter der Tür im Freien zu präsentieren.

Sie werden sehen, dass auch Ihr Hund oder Ihre Katze diesem Genuß nicht widerstehen kann.

Swing gebruiken is niet moeilijk; Swing leren gebruikelijk is gemakkelijk

Uw huisdier leren huisdierdeur Swing te gebruiken

Uw huisdier leren hoe de deur werkt, is makkelijker dan u denkt. Belangrijk is dat u niet teveel van het dier verlangt en zijn fysiologische ritmes respecteert.

De deur wijd open laten staan is de gemakkelijkste manier voor uw huisdier om het te ontdekken. Omdat hij van nature uit nieuwsgierig is, zal hij snel in de verleiding komen om erdoor te lopen, zijn vrijheid tegemoet.

Doet hij dit niet en wil uw huisdier absoluut niets van de deur weten, dan gebruikt u een onfeilbaar trucje: een lekker hapje.

Doe een lekker hapje in de etensbak van uw huisdier en zet dit eerst goed zichtbaar aan deze kant van de deur, en daarna aan de andere kant. U zult zien dat uw hond of kat niet aan de verleiding kan weerstaan!

Laka upotreba, još lakše učenje korištenja vrata

Kako naučiti ljubimca da se koristi vratima Swing

Naučiti svojeg ljubimca kako se koristiti vratima Swing mnogo je lakše no što mislite. Važno je da nemate prevelika očekivanja, već da pratite njegove fiziološke reakcije.

Držanje vrata otvorenih najlakši je način upoznavanja vašeg ljubimca s ovim novim uređajem. Njegova instinktivna znatiželja uskoro će ga nagnati da iskoči kroz otvorena vrata.

Ako se vaš ljubimac zaista ne namjerava upoznati s vratima, još uvijek možete isprobati nepogrešiv trik: namamite vašeg ljubimca, naravno, poslasticom. Sve što trebate učiniti je pripremiti posudicu s poslasticom i staviti je prvo na dobro vidljivo mjesto ispred, a zatim iza vrata. Vidjet ćete da ni vaš pas ili mačka ne može odoljeti ovom užitku!

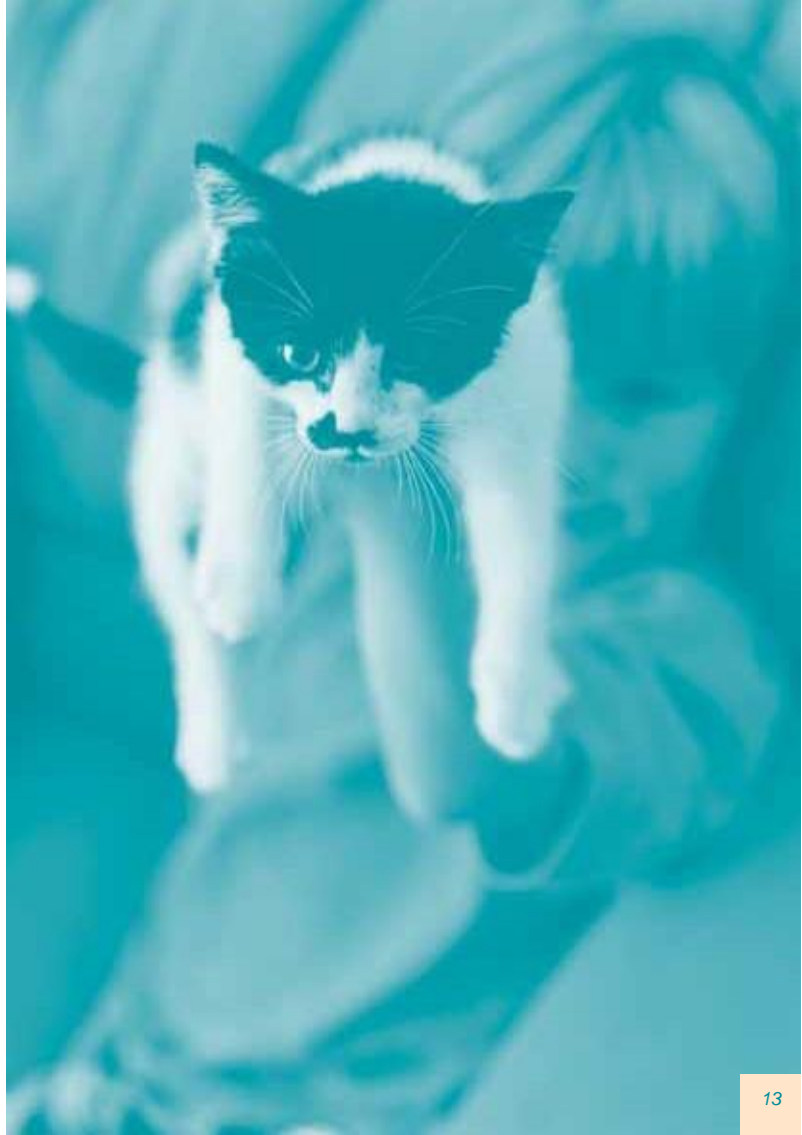

E adesso... spingere!

Quando l'animale si sarà abituato a passare attraverso la portina spalancata, è tempo di affrontare il passo successivo. Lasciate la portina chiusa, ma non bloccata: l'animale, che ormai riconoscerà quel passaggio come suo, non ci penserà due volte a spingerla per passare dall'altra parte. E se questo non accadrà subito, ricorrete ancora una volta al cibo. Una sniffatina, e il vostro cane o gatto tenterà naturalmente di raggiungere il suo obiettivo. È un sistema collaudato.

Spesso il trasloco è una ragione in più per installare la portina. Se avete traslocato anche voi, tenete presente che il vostro animale ha i suoi tempi per abituarsi al nuovo ambiente. Perciò non abbiate fretta: solo quando si sentirà finalmente a casa sua, avrà gli stimoli giusti per scoprire tutti i segreti e le novità, tra cui la sua portina.

Per quel che riguarda la serratura, abbiate un po' di pazienza: solo quando l'animale sarà abituato ad entrare e uscire dalla portina cominciate a chiuderla a chiave. Cani e gatti imparano a capire che la portina non sempre è aperta, ma che resta comunque un meraviglioso passaggio tutto per loro.

And now... push!

Once your pet has got used to going through the flap, it's time to face the next step. Leave the pet flap closed, but not locked: your pet, who now considers the flap to be its own, will not think twice about pushing it to get to the other side. And if this doesn't happen straight away, go back to the old food 'blackmail' method. One sniff and your dog or cat will naturally attempt to reach its target. It's a proven method.

Often a move of house may provide another reason to install the pet flap. If you have just moved, remember that your pet also needs time to become familiar with their new surroundings too. Therefore don't rush: Only when your pet feels perfectly at home, will it feel the need to discover all the secrets and new adventures, amongst which, its own private door.

As for the lock, you need a little patience: only start to lock the flap once your pet is used to coming in and going out of it. Cats and dogs will soon learn that the door is not always open, but it still remains a wonderful way of coming in and going out all on their own.

Et maintenant... pousser!

Lorsque l'animal sera habitué à passer à travers la porte ouverte, il faut passer à la 2ème étape. Laissez la porte pour animaux fermée sans cependant la bloquer: l'animal, qui reconnaît désormais ce passage comme lui appartenant, n'hésitera pas à la pousser pour passer de l'autre côté. Dans le cas contraire, recourez encore une fois aux aliments. Une reniflette, et votre chien ou votre chat essaiera de manière autonome d'atteindre son objectif. C'est un système expérimenté.

Le déménagement est souvent une raison de plus pour installer la porte pour animaux. Si vous avez déménagé, sachez que votre animal a besoin d'un certain temps pour s'habituer au nouvel environnement. Ne soyez donc pas impatients: ce n'est que quand il se sentira finalement chez lui qu'il éprouvera l'envie de découvrir tous les secrets et les nouveautés, parmi lesquels sa porte pour animaux.

En ce qui concerne la serrure, il faut avoir un peu de patience. Ne fermez la porte à clé uniquement lorsque votre animal aura pris l'habitude d'entrer et sortir par la porte pour animaux. Les chiens et les chats apprendront que même si elle n'est pas toujours ouverte, la porte pour animaux est un merveilleux passage qui leur est réservé.

Und jetzt ... drücken!

Sobald sich das Tier daran gewöhnt hat, durch die offene Tür ins Freie zu hüpfen, ist es Zeit mit dem nächsten Lernschritt zu beginnen. Lassen Sie die Tür dieses Mal geschlossen, aber nicht gesperrt: das Tier erkennt diesen Durchgang bereits als seinen Besitz an und zögert daher nicht durch Drücken der Tür nach Hause zu kommen. Sollte Ihr Tier nicht ansprechen, versuchen Sie's nochmals mit einem Leckerbissen. Nur mal schnell schnüffeln, und Ihr Hund oder Ihre Katze wird den ersehnten Leckerbissen selbstverständlich erreichen wollen. Dies ist eine absolut bewährte Methode.

Oft ist ein Umzug ein Grund mehr, um diese Haustiertür einzubauen. Bei einem Umzug sollten Sie darauf Rücksicht nehmen, dass auch Ihr Tier sich erst mal im neuen Heim einleben muss. Haben Sie also keine Eile: erst, wenn sich Ihr Tier richtig zu Hause fühlt, ist es auch bereit, alle Tricks und Neuigkeiten, zu denen auch seine neue Tür gehört, zu entdecken.

Haben Sie daher etwas Geduld, Ihrem Tier den Gebrauch des Verschlussystems beizubringen: erst, wenn sich das Tier daran gewöhnt hat durch die Tür ein- und auszugehen, beginnen Sie zunächst die Tür zu verriegeln. Hunde und Katzen lernen, dass die Tür nicht immer offen steht, aber dennoch ein wunderbar praktischer Durchgang nur für sie selbst ist.

En nu... duwen!

Zodra uw huisdier vertrouwd is geraakt met de deur en er gewoon doorheen loopt, is het tijd voor de volgende stap. Laat de deur dicht, maar niet gesloten: uw dier, dat de weg inmiddels kent, zal onmiddellijk tegen de deur duwen om naar de andere kant te gaan. Doet hij dit niet meteen, dan probeert u het nog een keer met een lekker hapje. Even snuffelen, en uw hond of kat zal gegarandeerd naar zijn hapje lopen.

Verhuizen is vaak een aanleiding tot het installeren van een huisdierdeur. U dient er rekening mee te houden dat ook uw huisdier tijd nodig heeft om te wennen aan de nieuwe omgeving. Zodra hij zich thuis voelt, zal hij op verkenning gaan om alles in het nieuwe huis te ontdekken, en dus ook de deur.

Voor het slot dient u wat geduld te hebben: alleen wanneer uw huisdier aan de deur gewend is geraakt, kunt u de vergrendeling beginnen te gebruiken. Honden en katten begrijpen dan dat de deur niet altijd open is, maar dat het in elk geval hun eigen deur blijft.

A sada... pritisnite!

Jednom kada se životinja navikne na skakanje kroz otvorena vrata, vrijeme je da započnete sa sljedećim korakom učenja. Vrata držite zatvorena, ali ovaj put ne zaključana. Životinja već prepoznaje ovaj prolaz kao svoj posjed i zbog toga se ne ustručava vratiti kući gurajući vrata. Ako vaš ljubimac to ne čini, pokušajte ponovno s poslasticom. Dopustite samo kratko da ponjuši poslasticu i vaš će pas ili mačka prirodno poželjeti doći do hrane. Ovo je dokazano učinkovita metoda.

Često je preseljenje razlog montaže ovih vrata. Prilikom preseljenja trebali biste uzeti u obzir da se vaš kućni ljubimac prvo mora naviknuti na novi dom. Zato se nemojte žuriti. Tek kad se vaš ljubimac počne osjećati kao kod kuće, spreman je otkriti sve trikove i novitete, uključujući i njegovu nova vrata.

Stoga budite strpljivi kada podučavate vašeg ljubimca kako se koristiti sustavom zaključavanja. Tek kad se navikne ulaziti i izlaziti kroz vrata, počnete zaključavati vrata.

Psi i mačke će naučiti da vrata nisu uvijek otvorena, ali da za njih uvijek postoji praktičan prolaz.

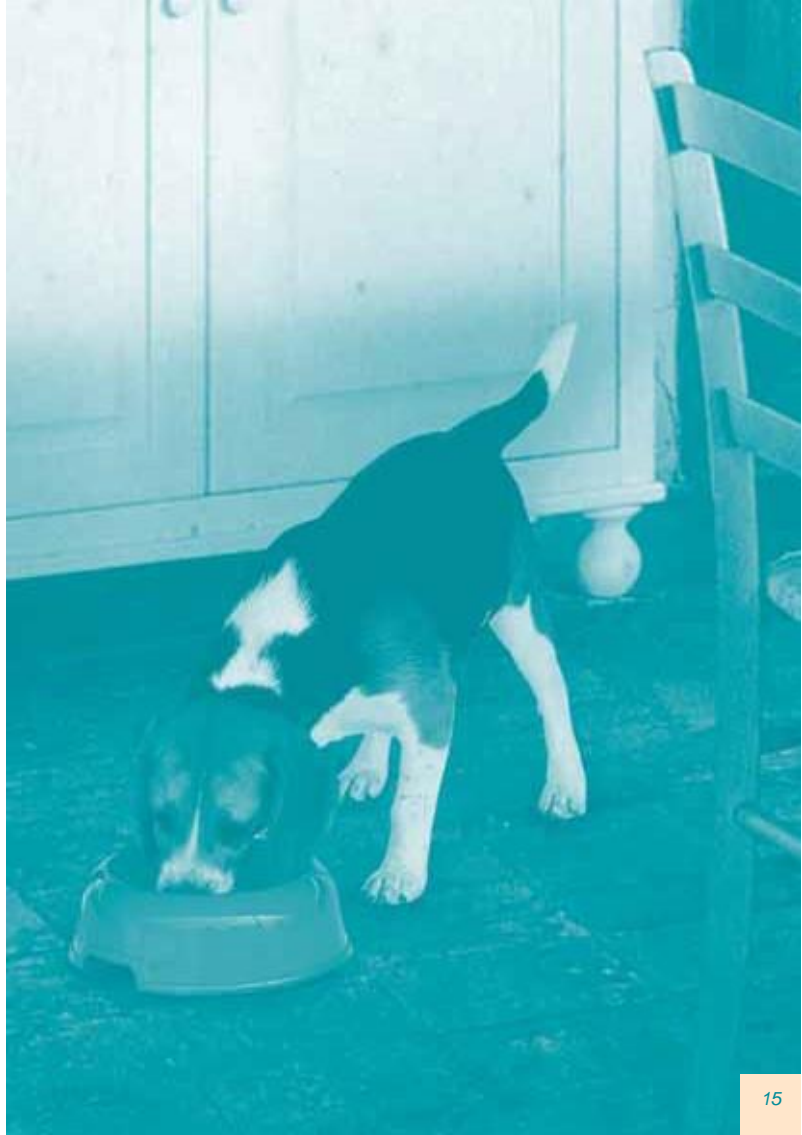

Il montaggio: andate a colpo sicuro

Leggete attentamente queste istruzioni e il montaggio della portina sarà molto più facile di quanto sembra.

Gli arnesi da lavoro necessari sono: Matita, Trapano, Dima (inclusa nella confezione), Seghetto, Cacciavite

a) Porte di legno

- 1 Misurate l'altezza della pancia dell'animale e posizionate la dima (lato A) con il lato inferiore alla stessa altezza.
- 2 Tracciate con il pennarello il perimetro della DIMA sulla porta.
- 3 Praticate 4 fori con il trapano in corrispondenza degli angoli del tracciato.
- 4 Tagliate con il seghetto lungo il perimetro, unendo i 4 fori .
- 5 Levigate i bordi con una lima o carta vetrata.

Il più è fatto.

Andate a pagina 22

How to install: without mistakes

Read these instructions carefully and you will find that the pet flap is easier to install than you think.

The tools required are the following: Pencil, Drill, Template (supplied in the pack), Jig saw, screwdriver.

a) Wooden doors

- 1 Measure the belly height of your pet from the floor and position the template (side A) on the door with the bottom at the same height.
- 2 Mark around the perimeter of the TEMPLATE on the door using the marker.
- 3 Drill 4 holes in the corners of the marked area.
- 4 Cut along the perimeter using the jig saw to join the 4 holes.
- 5 Smooth the edges using a file or sandpaper.

The biggest job is done.

Go to page 22

Le montage à coup sûr

Lisez attentivement ces instructions afin que le montage de la porte pour animaux soit facile.

Les outils nécessaires sont: Crayon, Perceuse, Gabarit (fourni dans l'emballage), Scie, Tournevis

a) Porte en bois

- 1 Mesurez la hauteur du ventre de l'animal et positionnez le gabarit (côté A) avec le côté inférieur à cette même hauteur.
- 2 Avec le feutre, tracez le périmètre du gabarit sur la porte.
- 3 Avec la perceuse, percez 4 trous au niveau des angles du dessin.
- 4 Avec une scie à guichet, coupez le long du périmètre, en unissant les 4 trous.
- 5 Poncez les bords avec une lime ou du papier émeri.

Le plus gros est fait.

Rendez-vous page 22

Die Montage: gehen Sie auf Nummer sicher!

Lesen Sie diese Anleitung sehr sorgfältig und die Montage Ihrer Haustiertür wird einfacher sein, als Sie denken.

Sie benötigen das folgende Werkzeug: Einen Bleistift, einen Bohrer, eine Schablone (liegt in der Verpackung bei), eine Metallsäge, einen Schraubenzieher.

a) Holztüren

- 1 Messen Sie die untere Bauchhöhe Ihres Tiers und legen Sie die Schablone (Seite A) mit der unteren Seite auf derselben Höhe an.
- 2 Markieren Sie mit einem Filzstift den Umriss der SCHABLONE auf der Tür.
- 3 Bohren Sie mit dem Bohrer 4 Löcher an den entsprechend markierten Ecken.
- 4 Schneiden Sie nun mit der Säge entlang der Verbindungslinie der 4 Löcher.
- 5 Schmirgeln Sie die Ränder mit einer Feile oder mit Glaspapier.

Der größte Teil der Arbeit ist geschafft. Lesen Sie bitte auf Seite 22 weiter

De deur monteren: eerst de instructies lezen

Als u eerst nauwkeurig de instructies leest, zult u zien dat de deur gemakkelijker te monteren is dan u denkt.

U heeft een potlood, een boor, een mal (in de verpakking), een figuurzaagje en een schroevendraaier nodig.

a) Houten deuren

- 1 Meet de buikhoogte van uw huisdier en houd de mal (zijde A) tegen de deur. De onderkant van de mal zet u op de hoogte die u net hebt gemeten.
- 2 Teken de omtrek van de mal op de deur met een viltstift.
- 3 Boor 4 gaten in de hoeken.
- 4 Zaag met een figuurzaagje de omtrek uit, van gat tot gat.
- 5 Werk de kanten af met een vijl of met schuurpapier.

Het grootste deel van het werk zit erop. Ga naar pagina 23

Montaža: igrajte na sigurno!

Pročitajte pažljivo ove upute i montaža vrata za vašeg ljubimca bit će lakša no što mislite.

Potreban vam je sljedeći alat: olovka, bušilica, šablona (priložena u pakiranju), pila za metal, odvijač.

a) Drvena vrata

- 1 Izmjerite donju visinu trbuha vaše životinje i postavite predložak (stranu A) s donjom stranom na istu visinu.
- 2 Flomasterom označite obris ŠABLONE na vratima.
- 3 Bušilicom izbušite 4 rupe na odgovarajućim označenim uglovima.
- 4 Pilom izrežite spojne linije 4 rupe.
- 5 Izbrusite rubove rašpom ili brusnim papirom.

Većina posla je odrađena. Molimo čitajte daljnje upute na stranici 23.

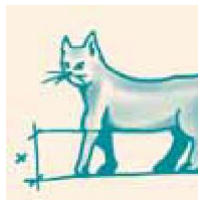
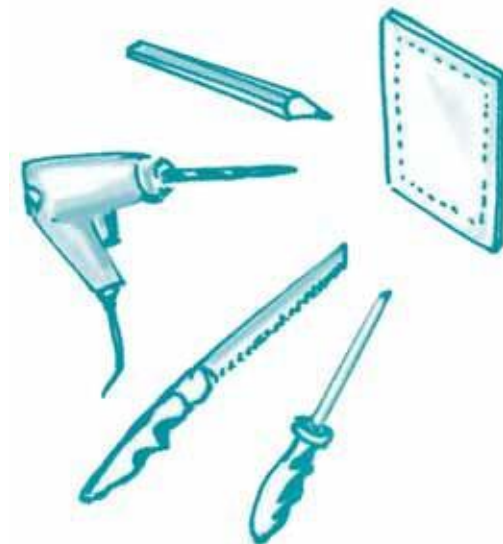

1

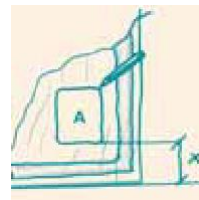

2



3

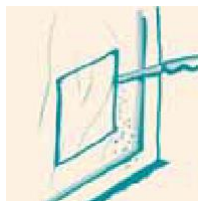

4



5

b) Porte di vetro

Attenzione!

Tagliare il vetro può essere pericoloso. Prima dell'operazione è consigliabile consultare un vetraio. Non è possibile praticare dei fori su vetro di sicurezza temprato o su doppi vetri, a meno che non siano stati eseguiti al momento della fabbricazione.

- 1 Misurate l'altezza della pancia dell'animale e posizionate la dima (lato A) con il lato inferiore alla stessa altezza.
- 2 Tracciate con il pennarello il lato inferiore. Lo userete come base per centrare il compasso nei punti indicati nella DIMA. Praticare:

2a un foro circolare di raggio 108 mm se la vostra portina è la versione piccola Swing 5, oppure di 105 mm se è la versione piccola Swing 7. (Il centro per il foro è segnato sulla dima)

2b quattro fori circolari in corrispondenza dei quattro angoli della portina se la vostra portina è la versione media o grande (Swing 11, Swing 15). In seguito, tagliate le tangenti ai 4 cerchi per ottenere un'unica apertura nel vetro. (I centri per i fori sono segnati sulla dima).

Il più è fatto.

Andate a pagina 22

b) Glass doors

Warning!

Cutting glass can be dangerous. You must consult a glass merchant before starting the job. It is impossible to drill holes in toughened safety glass or double-glazing unless they have already been drilled when the panes are manufactured.

- 1 Measure the belly height of your pet from the floor and position the template (side A) on the door with the bottom at the same height.
- 2 Mark the bottom side using a marker, you will use it as the base to center the compasses on the points marked on the template. Then follow these instructions:

2a drill a circular hole with radius of 108 mm, if your pet flap is the small Swing 5, or of 105 mm if it is the small Swing 7. (The centre of the hole is marked on the template)

2b drill four circular holes in the four corners of the pet flap, if it is the medium Swing 11 or the large Swing 15. Then cut the tangents of the 4 holes to obtain a unique opening on the glass. (The centre of the holes are marked on the template).

The biggest job is done.

Go to page 22

b) Porte vitrée

Attention!

Couper le verre peut être dangereux. Avant de procéder à l'opération, il est conseillé de consulter d'abord un vitrier. Il n'est pas possible de percer des trous sur le verre de sécurité trempé ou sur les doubles vitrages, à moins qu'ils n'aient été exécutés lors de la fabrication.

- 1 Mesurez la hauteur du ventre de l'animal et positionnez le gabarit (côté A) avec le côté inférieur à cette même hauteur.
- 2 Avec le feutre, tracez le côté inférieur. Il vous servira de base pour centrer le compas sur les points indiqués sur le gabarit. Pratiquer :

2a un trou circulaire d'un diamètre de 108 mm pour la Swing 5, ou de 105 mm pour la Swing 7. (Le repère pour le trou est marqué sur le gabarit)

2b quatre trous circulaires au niveau des quatre angles de la porte pour animaux si votre porte pour animaux est la version moyenne ou la grande version (Swing 11 et Swing 15). Coupez ensuite les tangentes des 4 trous pour obtenir une ouverture unique sur le verre. (Les centres pour les trous sont marqués sur le gabarit).

Le plus gros est fait.

Rendez-vous page 22

b) Glastüren

Vorsicht!

Glas zuzuschneiden kann sehr gefährlich sein. Bevor Sie mit diesem Vorgang beginnen, empfehlen wir Ihnen, sich mit einem Glaser in Verbindung zu setzen. Auf gehärtetem Sicherheitsglas oder Doppelglas können keine Löcher geschnitten werden, es sei denn, sie wurden bei der Herstellung eingearbeitet.

- 1 Messen Sie die untere Bauchhöhe des Tiers und legen Sie die Schablone (Seite A) mit der unteren Seite auf derselben Höhe an.
- 2 Markieren Sie den unteren Schablonenansatz mit einem Filzstift. Dies wird als Vorlage verwendet, um den Zirkel auf der entsprechenden Markierung auf der Schablone zu zentrieren. Danach sind folgende Arbeitsschritte zu beachten:

2a Bohren Sie ein Loch mit einem Durchmesser von 108 mm bei einer Katzenklappe Swing 5 mit kleiner Tür oder 105 mm bei der Ausführung Swing 7 mit kleiner Tür. (Die Lochmitte ist auf der Schablone eingezeichnet).

2b Bohren Sie vier Löcher in die entsprechenden vier Ecken der Tür, wenn Ihre Katzenklappe eine Swing 11 oder Swing 15 ist. Dann schneiden Sie vom einem Loch zum nächsten, um eine Öffnung in der Glastür zu erhalten. (Die Lochmitten sind auf der Schablone markiert).

Der größte Teil der Arbeit ist geschafft. Lesen Sie bitte auf Seite 22 weiter.

b) Glazen deuren

Letop!

Glas snijden is gevaarlijk. Raadpleeg eerst een glazenmaker. U kunt geen gaten maken in gehard glas of dubbel glas, tenzij u deze bestelt op het ogenblik waarop u het glas laat maken.

- 1 Meet de buikhoogte van uw huisdier en houd de mal (kant A) met de onderkant op de gemeten hoogte tegen het glas.
- 2 Markeer de onderkant met een viltstift; dit vormt de basis om de kompasruizen op de mal te centreren. Vervolgens:

2a boor een rond gat met een straal van 108 mm als u een mini huisdierdeur Swing 5 heeft, of van 105 mm als u een mini huisdierdeur Swing 7 monteert. (Het middelpunt van de cirkel is op de mal aangeduid)

2b boor vier ronde gaten bij de vier hoeken van het deurtje als u een medium of een maxi deur (Swing 11, Swing 15) monteert. Snijd dan langs de buitenste raaklijnen van de 4 gaten om een unieke opening in het glas te verkrijgen. (De middelpunten van de gaten zijn op de mal aangegeven).

Het grootste deel van het werk zit erop. Ga naar pagina 23

b) Staklena vrata

Oprez!

Rezanje stakla može biti vrlo opasno. Prije početka preporučljivo je savjetovati se sa staklarom. Na kaljenom sigurnosnom staklu ili dvostrukom staklu nije moguće naknadno izrezati otvor, ako nije izrezan prilikom proizvodnje.

- 1 Izmjerite donju visinu trbuha vaše životinje i postavite predložak (stranu A) s donjom stranom na istu visinu.
- 2 Flomasterom označite obris šablone na vratima.

Šablona se koristi kao predložak za centriranje kruga na odgovarajuću oznaku na predlošku. Nakon toga je potrebno uzeti u obzir sljedeće korake:

2a Izbušite rupu promjera 108 mm na Swing 5 s malim vratima ili 105 mm na Swing 7 s malim vratima (sredina rupe ucrтана je na šabloni).

2b Izbušite četiri rupe na odgovarajućim označenim uglovima, ako su vrata model Swing 11 ili Swing 15. Zatim režite od jedne rupe do druge kako biste dobili otvor u staklenim vratima (sredina rupe ucrтана je na šabloni).

Većina posla je odrađena. Molimo čitajte daljnje upute na stranici 23.

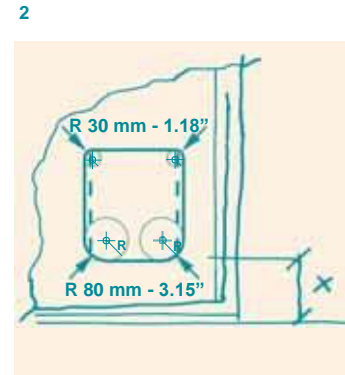
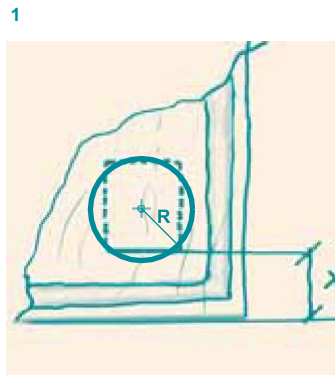
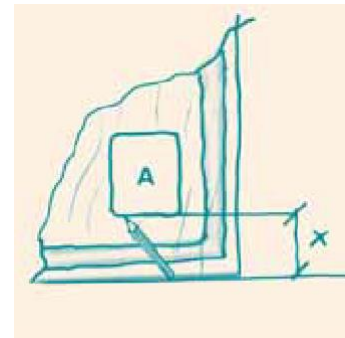
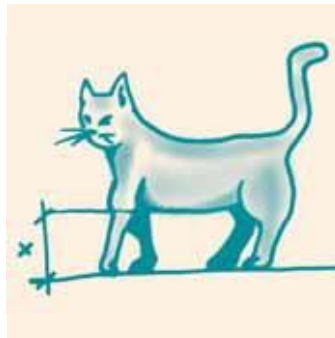

c) Porte di metallo

Le istruzioni sono le stesse del legno. Unica differenza, il fatto che su porte di metallo la chiave magnetica della versione piccola selettiva Swing 7 ha bisogno di essere isolata affinché la chiave magnetica funzioni.

L'isolamento va fatto con materiale non metallico (legno o similare) e dovrà avere uno spessore minimo di 40 mm su tutto il perimetro. Questo permette di evitare interferenze e garantisce il corretto funzionamento del meccanismo magnetico.

Il più è fatto. Andate a pagina 22

d) Pareti

Le istruzioni sono le stesse del legno. (Le operazioni 3, 4 e 5 sono da effettuare con una attrezzatura adeguata.)

Il tunnel fornito in dotazione può essere installato anche su pareti di spessore superiore a 55 mm.

In questo caso è opportuno completare il tunnel in muratura.

Il più è fatto. Andate a pagina 22

c) Metal doors

Follow the same instructions as those for wooden doors.

The only difference lies in the fact that the magnetic key of the small selective-entry Swing 7 needs to be isolated in metal doors for the key to be able to work.

It is to be isolated using a non-metal material (wood or similar), which must have a minimum thickness of 40 mm around the entire perimeter. This prevents any interference and ensures the correct operational efficiency of the magnetic mechanism.

The biggest job is done. Go to page 22

d) Walls

Follow the same instructions as those for wooden doors. (Jobs 3, 4 and 5 are to be done using suitable tools.)

The tunnel supplied can be installed in walls with a thickness of more than 55 mm.

In this case the tunnel must be extended in cement plastering.

The biggest job is done. Go to page 22

c) Porte en métal

Les instructions sont les mêmes que pour la porte en bois.

La seule différence est que, sur la porte en métal, la clé magnétique de la petite version sélective Swing 7 a besoin d'être isolée pour pouvoir fonctionner.

L'isolation doit être effectuée avec un matériau non métallique (bois ou similaire) et avoir une épaisseur minimum de 40 mm sur tout le périmètre. Cela permet d'éviter les interférences et garantit le fonctionnement correct du mécanisme magnétique.

Le plus gros est fait. Rendez-vous page 22

d) Murs

Les instructions sont les mêmes que pour la porte en bois. (Les opérations 3, 4 et 5 doivent être exécutées avec des outils adéquats.)

Le tunnel fourni peut être installé sur des murs d'une épaisseur supérieure à 55 mm.

Dans ce cas, il sera nécessaire de compléter le tunnel en maçonnerie.

Le plus gros est fait. Rendez-vous page 22

c) Metalltüren

Die Anleitungen entsprechen denen für Holztüren. Der einzige Unterschied besteht darin, dass auf Metalltüren der magnetische Schlüssel der Modellausführung 'klein /select' (Swing 7) nur dann funktioniert, wenn die Tür vorher abgedichtet wurde.

Die Abdichtung erfolgt unter Verwendung eines nicht metallenen Materials (Holz o.ä.). Dieses Abdichtungsmaterial muss mindestens über einen Stärkedurchmesser von 40 mm verfügen und auf der ganzen Oberfläche angebracht werden. Dies ist notwendig, um Interferenzen zu vermeiden und damit der magnetische Mechanismus problemlos funktionieren kann.

Der größte Teil der Arbeit ist geschafft. Lesen Sie bitte auf Seite 22 weiter.

d) Wände

Die Anleitungen entsprechen denen für Holztüren. (Die Arbeitsschritte 3, 4 und 5 müssen mit geeignetem Werkzeug erfolgen.) Der mitgelieferte Tunnel kann auch auf Wänden dicker als 55 mm eingebaut werden. Hierzu muss ein Tunnel aus Zement gemauert werden.

Der größte Teil der Arbeit ist geschafft. Lesen Sie auf Seite 22 weiter.

c) Metalen deuren

In een metalen deur gaat u te werk zoals in een houten deur.

Het enige verschil is dat de magneetsleutel van de mini deur met keuzevergren-deling (Swing 7SET) dient te worden geïsoleerd.

Het isolatiemateriaal mag niet van metaal zijn (wel hout e.d.) en moet een minimum dikte van 40 mm over de gehele omtrek hebben. Dit voorkomt storingen in het magneetmechanisme.

Het grootste deel van het werk zit erop. Ga naar pagina 23

d) Tussenwanden

Voor tussenwanden gaat u op dezelfde manier te werk als voor houten deuren. (Gebruik geschikt gereedschap voor de stappen 3,4 en 5.)

De tunnel die bij het deurtje hoort kan worden gebruikt voor wanden die dikker dan 55 mm zijn.

In dat geval dient de tunnel met cement verlengd te worden.

Het grootste deel van het werk zit erop. Ga naar pagina 23

c) Metalna vrata

Upute su iste kao i za drvena vrata. Jedina je razlika što na metalnim vratima magnetni ključ modela Mala izvedba / Mala izvedba Select (Swing 7) radi samo ako je prethodno postavljena izolacija. Izoliranje se vrši upotrebom materijala koji ne sadrže metal (drvo i sl.). Taj materijal mora biti debeo najmanje 40 mm i nanositi se po cijeloj površini. Izolacija je potrebna kako bi se izbjegle smetnje i omogućilo magnetnom mehanizmu da pravilno radi.

Većina posla je odrađena. Molimo čitajte daljnje upute na stranici 23.

d) Zidovi

Upute su iste kao i za drvena vrata (koraci 3, 4 i 5 moraju se izvesti odgovarajućim alatom). Isporučeni tunel može se postavljati i na zidove deblje od 55 mm. Za to se mora graditi tunel izrađen od cementa.

Većina posla je odrađena. Molimo čitajte daljnje upute na stranici 23.



Gli ultimi accorgimenti e... finalmente liberi!

Rifilare il tunnel

N.B.

Non rifilate il tunnel nella versione piccola selettiva (Swing 7): contiene un meccanismo delicato!

L'operazione è necessaria per ottimizzare la profondità del tunnel alla vostra installazione. Bastano pochi minuti per una finitura perfetta, che nasconde tutte le parti manipolate.

- 1 Misurate la profondità "Y" del supporto (porta o parete) su cui desiderate installare la portina.
- 2 Tracciate una linea lungo la superficie esterna del tunnel ad una distanza "Y" maggiorata di 8 mm . Potete usare la dima (lato B) predisposta per le quattro installazioni più comuni (Tab 1) dove " N " indica la feritoia da usare per la tracciatura, e "Y" lo spessore del supporto su cui effettuare l'installazione. Posizionate la dima sul tunnel e tracciate una riga in corrispondenza della feritoia relativa all'installazione desiderata.
- 3 Ripetete l'operazione per gli altri lati del tunnel.
- 4 Rifilate il tunnel con un seghetto cominciando da uno degli angoli e

The finishing touches and... free at last!

Cut the tunnel

NOTE:

Do not cut the tunnel of the small selective entry Swing 7 because it contains delicate mechanism!

Cut the tunnel to the required length, this only takes a few minutes and will hide all the uneven edges.

- 1 Measure depth "Y" of the support (door or wall) on which the pet flap is to be installed.
- 2 Mark a line along the outer surface of the tunnel at a distance "Y" plus 8 mm. You can use the template (side B) that has been printed with the 4 most common installations sizes (Tab 1) where " N " indicates the slit to be used to mark the line and "Y" indicates the thickness of the support on which the pet flap is to be installed. Place the template on the tunnel and mark a line by the slit relative to the required installation size.
- 3 Repeat the marking of a line on the other sides of the tunnel.
- 4 Cut the tunnel using a jig saw, starting from one of the corners and

Derniers ajustements, et vous voilà libres!

Adapter le tunnel

N.B.

Ne découpez pas le tunnel dans la version sélective (Swing 7): il contient un mécanisme délicat!

Cette opération est nécessaire pour optimiser la profondeur du tunnel en fonction de votre installation. Quelques minutes sont suffisantes pour une parfaite finition, nécessaires pour cacher les parties travaillées.

- 1 Mesurez la profondeur "Y" du support (porte ou mur) sur lequel vous désirez installer la porte pour animaux.
- 2 Tracez une ligne le long de la surface externe du tunnel à une distance "Y" majorée de 8 mm . Vous pouvez utiliser le gabarit (côté B), prévu pour les quatre installations les plus communes (Tab 1), où "N" indique l'ouverture à utiliser pour le traçage et "Y" l'épaisseur du support sur lequel effectuer l'installation. Positionnez le gabarit sur le tunnel et tracez une ligne au niveau de l'ouverture relative à l'installation désirée.
- 3 Répétez l'opération pour les autres côtés du tunnel.
- 4 Adaptez le tunnel avec une scie en commençant par l'un des angles, puis continuez sur le périmètre. Ne pas

Die letzten Empfehlungen und... endlich frei!

Beschneiden des Tunnels

N.B.

Beschneiden Sie den Tunnel der Modellausführung 'select' (Swing 7) auf keinen Fall: dieses Modell verfügt über einen sehr empfindlichen Mechanismus!

Dieser Vorgang ist notwendig, um die Tiefe des Tunnels optimal Ihrem Einbau anzupassen. Nur ein paar Minuten für eine absolut perfekte Verarbeitung, mit der Sie alle zugeschnitten Teile verstecken können !

- 1 Messen Sie die Tiefe "Y" der Unterlage (Tür oder Wand) auf der Sie die Tür einbauen möchten.
- 2 Ziehen Sie eine Linie im Abstand von "Y" plus 8mm an der äußeren Seite des Tunnels. Sie können die Schablone (Seite B) verwenden, auf der die vier häufigsten Einbauweisen (Tabelle 1) eingezeichnet sind. Hierbei steht "N" für den Schlitz, der für die Markierung zu verwenden ist, und "Y" für den Stärkedurchmesser der Unterlage, auf welcher der Einbau der Tür erfolgt. Legen Sie die Schablone am Tunnel an und ziehen Sie eine Linie entlang des entsprechenden Schlitzes.
- 3 Wiederholen Sie dann diesen Vorgang für die anderen Seiten des Tunnels.
- 4 Beschneiden Sie den Tunnel mit einer Säge, wobei Sie an einer der Ecken begin-

Dit nog en dan... eindelijk vrij!

De tunnel op maat snijden

Opmerking!

De tunnel van het deurtje NIET afsnijden met keuzevergrendeling (Swing 7) er zit een delicaat mechanisme in!

De tunnel dient u op de maat van uw installatie te snijden. U heeft maar een paar minuutjes nodig om het geheel perfect af te werken en alle gesneden randjes te verstoppert.

- 1 Meet de diepte "Y" van de deur, wand of muur waarin u de deur monteert.
- 2 Trek een lijn op de buitenkant van de tunnel, op maat "Y" plus 8 mm. Voor de vier meest gebruikte installatiemethoden (Tab 1) kunt u de mal gebruiken (kant B); in de tabel staat "N" voor de opening waarin u de lijn op de tunnel trekt, en "Y" voor de dikte van de deur, wand of muur waarin u het deurtje monteert. Houd de mal op de tunnel en trek een lijn in de opening die hoort bij uw installatiemethode.
- 3 Doe dit op alle kanten van de tunnel.
- 4 Snijd nu de tunnel af met een figuurzaag. Begin bij een van de hoeken en zaag dan helemaal rondom. Snijd geen twee wanden tegelijkertijd

Posljednji radovi i... konačno sloboda!

Izrezivanje tunela

Oprez!

Ni u kojem slučaju nemojte izrezivati tunel na modelu Izvedba Select (Swing 7). Ovaj model posjeduje vrlo osjetljiv mehanizam !

Ovaj postupak potreban je za optimalno prilagođavanje dubine tunela vašem prostoru. Potrebno je samo nekoliko minuta za savršenu obradu s kojom ćete sakriti sve izrezane dijelove.

- 1 Izmjerite dubinu Y donjeg dijela vrata ili zida na koji želite postaviti vrata.
- 2 Na vanjskoj strani tunela nacrtajte liniju na udaljenosti Y plus 8 mm. Možete se koristiti šablonom (strana B) na kojoj su prikazana četiri najčešća načina montaže (tablica 1). Ovdje N označava utor koji se koristi za označavanje, a Y promjer donjeg dijela na koji se vrata ugrađuju. Postavite šablonu na tunel i povucite crtu duž odgovarajućeg utora.
- 3 Ponovite ovaj postupak na ostalim stranama tunela.
- 4 Prerežite tunel pilom, počevši od jednog ugla, a zatim režite dalje u krug. Nikada ne režite dvije bočne ili paralelne strane istovremeno kako se ne biste udaljavali od oznaka.

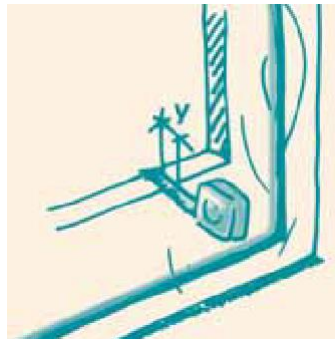

1

2



3

4

N	Y
1	5-10 mm
2	15-20 mm
3	25-30 mm
4	35-40 mm

TAB. 1

proseguite lungo il perimetro. Evitate di tagliare due pareti, adiacenti o parallele, contemporaneamente, per non scostarsi dai riferimenti.

Attenzione!

Il tunnel fornito nella confezione è adatto per installazioni da 0 a 55mm di spessore. La superficie esterna presenta uno o più scalini, a seconda delle versioni, posizionati in corrispondenza di alcune delle installazioni più comuni. Lo scopo è agevolare l'operazione di taglio del tunnel. Prima di tagliare in corrispondenza di questi riferimenti, accertatevi che l'installazione che vi apprestate a fare sia compatibile con la posizione di questi riferimenti.

- 1a** La serratura a 4 vie va posta sul lato interno della porta.
Posizionate lo sportello sul foro e segnate con una matita i punti in cui inserire le viti.
- 2a** Togliete lo sportello e fate 4 buchi usando un trapano con punta da 4,5 mm.

continuing along the perimeter. Do not cut two sides next to each other or parallel at the same time to avoid moving away from the references.

Warning!

The tunnel supplied is suitable for installations from 0 to 55 mm in thickness. The outer surface has one or a number of grooves, depending on which version, positioned to match those of the most used installation sizes. The purpose of these is to make it easier to cut the tunnel. Before cutting along these grooves, ensure that the size of the tunnel you are about to cut is compatible with your wooden, glass, or walls thickness.

- 1a** The 4-way locking system is to be fitted on the inner side of the door.
Position the flap on the hole and using a marker, mark the positions where the screws are required.
- 2a** Remove the flap and drill 4 holes using a drill with a 4.5 mm bit.

découper deux parois adjacentes ou parallèles en même temps afin de ne pas s'écarter des repères.

Attention!

Le tunnel fourni dans l'emballage est adapté pour des installations dont l'épaisseur est comprise entre 0 à 55 mm. La surface externe présente un ou plusieurs repères, en fonction des versions, positionnés au niveau des installations les plus communes. Le but est de faciliter l'opération de découpe du tunnel. Avant d'exécuter la découpe au niveau des repères, assurez-vous que l'installation que vous allez exécuter est compatible avec la position de ces repères.

- 1a** La serrure à " 4 positions " doit être placée sur le côté interne de la porte.
Positionnez le battant sur le trou et marquez avec un crayon les points où introduire les vis.
- 2a** Enlevez le battant et percez 4 trous en utilisant une perceuse avec un foret de 4,5 mm.

nen sollten; schneiden Sie dann rundherum weiter. Schneiden Sie auf keinen Fall zwei nebeneinander liegende oder parallele Seiten gleichzeitig, damit Sie sich nicht von den Markierungen entfernen.

Vorsicht!

*Der mitgelieferte Tunnel ist für Einbauten von 0 bis 55mm Stärkedurchmesser geeignet. Die äußere Oberfläche weist eine oder mehrere Stufen auf, die je nach Ausführung entsprechend der üblichsten Einbauweisen angebracht sind.
Ziel ist es, das Zuschneiden des Tunnels zu vereinfachen. Bevor Sie mit dem Zuschneiden an diesen vorgegebenen Stellen beginnen, versichern Sie sich, dass der Einbau den Sie vornehmen möchten mit der Lage dieser Stellen übereinstimmt.*

- 1a** Die Verriegelung mit 4 Ein-/Ausgängen ist auf der Innenseite der Tür anzulegen.
Legen Sie dann die Eingangsluke auf das Loch und markieren Sie mit einem Bleistift die Stellen, an denen die Schrauben einzufügen sind.
- 2b** Nehmen Sie die Luke ab und bohren Sie 4 Löcher mit einer Bohrspitze der Größe 4,5 mm.

door om de maatlijn niet te verplaatsen.

Let op!

De tunnel in de verpakking is geschikt voor deurtjes in diktes van 0 tot 55 mm. Op de buitenkant van de tunnel zitten enkele markeringen voor de meest gebruikelijke installatiediktes. De aanduidingen zijn aangebracht om u te helpen met het op maatsnijden van de tunnel. Voordat u de tunnel op deze markeringen snijdt, controleert u of de dikte waarin u het deurtje installeert past bij de stand van deze markeringen.

- 1a** De 4-standenvergrendeling wordt aan de binnenkant van het deurtje gemonteerd. Houd het deurtje op het gat en markeer de punten waarin de schroeven moeten komen.
- 2a** Neem het deurtje weg en boor 4 gaatjes met een boor van 4,5 mm.

Oppez!

Isporučeni tunel prikladan je za montažu promjera od 0 do 55 mm. Vanjska površina ima jedan ili više utora, ovisno o izvedbi, koja odgovara veličini montaže koje se najčešće koriste. Cilj je pojednostaviti rezanje tunela. Prije rezanja duž ovih utora provjerite je li veličina tunela, koji namjeravate izrezati, kompatibilna s debljinom drvenih i staklenih vrata ili zida.

- 1a** Sustav zaključavanja na 4 točke treba biti postavljen s unutarnje strane vrata. Poklopac postavite na otvor i flomasterom označite položaje na kojima su potrebni vijci.
- 2a** Uklonite poklopac i izbušite 4 rupe s pomoću bušilice sa svrdlom debljine 4,5 mm.

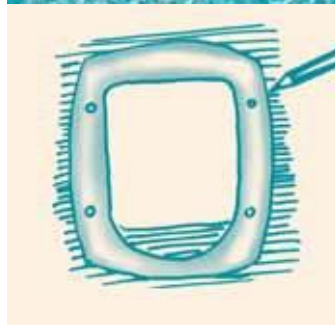

1a

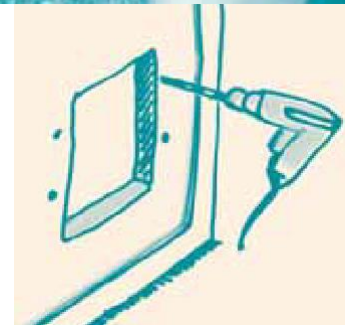

2a

Montare lo sportello

- 1 Montate lo sportello fissandolo con le viti in dotazione, le quali, se necessario, dovranno essere tagliate e limate per evitare bordi taglienti. Sono fornite in dotazione 4 viti corte per installazioni su vetro e zanzariere e quattro viti lunghe per tutte le altre installazioni su spessori fino a 55 mm. Per installazioni su spessori intermedi è necessario accorciare le quattro viti lunghe (ad esempio: per installazioni su spessori di 45 mm accorciate le viti di 10 mm; per installazioni su spessori di 35 mm accorciate le viti di 20mm, eccetera). Una vite troppo corta potrebbe sfondare le sedi mentre una vite troppo lunga potrebbe sfondarle!
- 2 Per rifinire il lavoro, coprite i fori per le viti con i tappi forniti in dotazione, facendo attenzione ad orientarli correttamente servendosi dell'apposito dentino.

Ora il vostro sportello Swing è pronto per l'uso!

Fit the pet flap

- 1 Fit the flap and secure it with the screws supplied, which may have to be cut and filed to remove any sharp edges. 4 short screws are supplied for fitting to glass doors and fly screens and 4 long screws for all other installations on a thickness of up to 55 mm. The 4 long screws will have to be shortened for installations on an intermediary thickness (i.e.: for installations on a thickness of 45 mm shorten the screws by 10 mm; for installations on a thickness of 35 mm shorten the screws by 20 mm, and so on). Instead, you could purchase a new set of screws to your specifications at your local hardware store. Too short a screw could strip the thread whereas too long a screw could break the front panel of the pet door.
- 2 To finish the job, cover the screw holes using the plugs supplied, making sure to match the rib to the seat.

Your Swing pet flap is now ready to use!

Monter le battant

- 1 Montez le battant en le fixant avec les vis fournies qui, si nécessaire, devront être coupées et limées pour éviter des bords tranchants. 4 vis courtes sont fournies pour l'installation sur vitre et moustiquaires et quatre vis longues sont fournies pour toutes les autres installations dont l'épaisseur atteint 55mm. Pour des installations sur des épaisseurs intermédiaires, il faut raccourcir les quatre vis longues (par exemple: pour les installations sur des épaisseurs de 45 mm, raccourcir les vis de 10 mm; pour les installations sur des épaisseurs de 35 mm, raccourcir les vis de 20 mm, et ainsi de suite). Une vis trop courte peut abîmer les sièges, tandis qu'une vis trop longue peut les percer!
- 2 Couvrez les trous des vis avec les bouchons fournis, en veillant à les orienter correctement à l'aide de l'ergot prévu à cet effet, de façon à parachever le travail.

Votre porte pour animaux Swing est prête à être utilisée!

Montage der Eingangsluke

- 1 Montieren Sie die Luke mit Hilfe der vier mitgelieferten Befestigungsschrauben, die - falls notwendig - zugeschnitten und abgefeilt werden müssen, um scharfe Kanten zu vermeiden. Das Verpackungsset enthält 4 kurze Schrauben für die Montage auf Glas und Mückennetzen, und 4 lange Schrauben für alle anderen Einbauweisen mit Stärkedurchmessern bis zu 55mm. Für die Montage auf mittleren Stärkedurchmessern müssen die vier langen Schrauben gekürzt werden (zum Beispiel: für die Montage auf Stärkedurchmessern von 45 mm werden die Schrauben um 10 mm gekürzt; für die Montage auf Stärkedurchmessern von 35 mm werden die Schrauben um 20 mm gekürzt, usw.). Eine zu kurze Schraube könnte den Sitz abwürgen und eine zu lange Schraube könnte ihn durchstoßen!
- 2 Decken Sie die Schraubenlöcher mit den mitgelieferten Kappen ab, wobei darauf zu achten ist, dass diese mit Hilfe der Feder richtig ausgerichtet werden, womit eine vollendete Verarbeitung erzielt werden kann.

Jetzt ist Ihre Haustiertür 'Swing' gebrauchsfertig!

De deur monteren

- 1 Monteer het deurtje met de schroeven die in de verpakking zitten. Maak de schroeven eventueel korter en vijl de scherpe puntjes eraf. Er zijn 4 korte schroeven voor het monteren in glas en vliegengaas en 4 lange schroeven voor alle andere materialen met een dikte tot 55 mm. Voor diktes daartussen dient u de 4 lange schroeven korter te maken (voor een dikte van 45 mm snijdt u bijv. 10 mm van de schroeven af; voor een dikte van 35 mm snijdt u er 20 mm af, enz.). Een te korte of te lange schroef kan het eindresultaat verknoeien!
- 2 Steek op de schroefgaatjes de dopjes die in de verpakking zitten en zorg ervoor dat het lipje in de goede richting zit voor een mooie afwerking.

Uw huisdierdeur Swing is nu klaar voor gebruik!

Montaža ulaznog poklopca

- 1 Montirajte otvor s pomoću četiri isporučena vijka koja se po potrebi moraju izrezati i zagladiti rašpom kako bi se izbjegli oštri rubovi. Set sadrži 4 kratka vijka za ugradnju na staklo i mreže protiv komaraca i 4 duga vijka za sve ostale vrste ugradnje promjera debljine do 55 mm. Za ugradnju na promjeru srednje debljine potrebno je skratiti 4 dugačka vijka (primjerice za ugradnju na promjere debljine 45 mm, vijci su skraćeni za 10 mm, za ugradnju na promjere debljine 35 mm, vijci se skraćuju za 20 mm itd.) Prekratak vijak mogao bi zakriviti navoj, a predugačak vijak može slomiti prednju ploču vrata kućnih ljubimaca.
- 2 Prekrijte rupe za vijke ispuštenim poklopcima pazeći da budu pravilno poravnate s oprugom.

Sada su vaša vrata Swing spremna za upotrebu!



2

Un piccolo test per la chiave magnetica

Se avete la versione piccola selettiva (Swing 7), vi consigliamo di eseguire questo piccolo test per verificarne la funzionalità.

- 1 Accertatevi, dall'esterno della vostra abitazione, che la serratura a quattro vie sia nella posizione aperta di "entrata e uscita".
- 2 Prendete la chiavetta magnetica e tenetela in modo orizzontale di fronte a voi, con il nome Ferplast in basso e la freccia puntata verso lo sportello. L'attivazione del meccanismo dovrebbe avvenire ad una distanza di circa 10 cm dallo sportello.

A quick test for the magnetic key

If you have purchased the small selective-entry Swing 7 we advise you to carry out this quick test to make sure it works.

- 1 From outdoors, ensure that the four-way locking system is in the "access and exit" position.
- 2 Holding the magnetic key in front of you, with the name Ferplast at the bottom and the arrow pointing towards the flap. The cat flap mechanism should trigger at roughly 10 cm from the flap.

Un essai rapide de la clé magnétique

Si vous possédez la petite version sélective (Swing 7), nous vous conseillons d'exécuter ce petit essai pour vérifier le fonctionnement correct.

- 1 Assurez-vous, depuis l'extérieur de votre maison, que la serrure à " quatre positions " est en position ouverte d' "entrée et sortie".
- 2 Prenez la clé magnétique et maintenez-la à l'horizontale devant vous, avec le nom Ferplast en bas et la flèche orientée vers le battant. L'activation du mécanisme doit s'effectuer à une distance d'environ 10 cm du battant.

Ein kleiner Test für den magnetischen Schlüssel

Sollte Ihr Modell zur kleinen Ausführung 'select' (Swing 7) gehören, empfehlen wir Ihnen diesen kleinen Test auszuprobieren, um die Funktionalität der Methode überprüfen zu können.

- 1 Stellen Sie von draußen sicher, dass sich Ihre Verriegelung mit 4 Ausgängen in der offenen Position "Ein- /Ausgang" befindet.
- 2 Nehmen Sie den magnetischen Schlüssel und halten Sie in waagrecht vor sich: die Aufschrift Ferplast liegt hierbei unten und der Pfeil zeigt in Richtung der Eingangsluke. Der Mechanismus müsste bei einem Abstand von ungefähr 10 cm zur Eingangsluke ausgelöst werden.

De magneetsleutel testen

Heeft u het mini deurtje met keuzevergrendeling (Swing 7) In dit geval is het raadzaam de sleutel even uit te testen.

- 1 Ga buiten staan nadat u de 4-standenvergrendeling in de " binnen en buiten " -stand heeft gezet.
- 2 Richt de magneetsleutel op het slot: de naam Ferplast moet onderaan staan en de pijl moet in de richting van het deurtje wijzen. Het mechanisme moet op 10 cm van het luik in werking treden.

Mali test za magnetni ključ

Ako vaš model pripada malo izvedbi select (Swing 7), preporučujemo vam da učinite ovaj mali test kako biste mogli provjeriti funkcionalnost.

- 1 Izvana, osigurajte da je zasun s 4 izlaza otvoren u položaju „Ulaz / izlaz“.
- 2 Uzmite magnetni ključ i držite ga ravno pred sobom: natpis Ferplast je ispod, a strelica usmjerena prema ulaznom otvoru. Mehanizam bi se trebao aktivirati na udaljenosti od otprilike 10 cm od ulaznog otvora.



Fissare la chiave magnetica al collare

Fissate la chiave magnetica al collare con la freccia rivolta verso la testa del gatto (A).

Si raccomanda di non appendere nulla al di fuori della chiave magnetica al fine di non creare disturbi al sistema di apertura. Accertarsi che il collare non sia né troppo stretto né troppo lasco (il collare dovrebbe essere sfilabile dal collo dell'animale). Idealmente la chiavetta magnetica dovrebbe penzolare in modo che la parte inferiore sia appena sopra al bordo inferiore del tunnel quando il gatto si avvicina alla portina (B).

Se la calamita non si trova ad una distanza compresa tra 0-4 cm (0-1,5"), il gatto potrebbe avere difficoltà ad attivare il meccanismo d'apertura (C-D).

Secure the magnetic key to the collar

Secure the magnetic key to the collar with the arrow facing your pet's head (A).

Do not hang anything else but the magnetic key on the collar to avoid interference with the opening system. Ensure that the collar is neither too tight nor too loose (you should be able to slip the collar off your pet).

The magnetic key should ideally hang so that the bottom part is just above the bottom edge of the tunnel when the cat approaches the pet flap (B).

If the magnet is not at a distance from the bottom edge of the tunnel of between 0-4 cm (0-1,5"), the cat could have difficulty in triggering the opening mechanism (C-D).

Fixer la clé magnétique au collier

Fixez la clé magnétique au collier avec la flèche orientée vers la tête du chat (A).

Nous vous recommandons de ne rien accrocher d'autre que la clé magnétique afin de ne pas créer des interférences avec le système d'ouverture. Assurez-vous que le collier n'est ni trop étroit ni trop large (on doit pouvoir déshabiller le collier du cou de l'animal).

L'idéal est que la clé magnétique penche de façon à ce que la partie inférieure se trouve juste au-dessus du bord inférieur du tunnel quand le chat s'approche de la porte pour animaux (B).

Si l'aimant ne se trouve pas à une distance comprise entre 0-4 cm (0-1,5"), le chat peut rencontrer des difficultés à activer le mécanisme d'ouverture (C-D).

Wie Sie den magnetischen Schlüssel am Halsband befestigen

Befestigen Sie den magnetischen Schlüssel so am Halsband, dass der Pfeil in Richtung des Kopfes des Tiers ausgerichtet ist (A).

Es wird empfohlen, nichts Anderes als den magnetischen Schlüssel am Halsband zu befestigen, um den Öffnungsmechanismus nicht zu stören.

Versichern Sie sich, dass das Halsband weder zu eng, noch zu locker ist (das Halsband sollte so anliegen, dass es direkt vom Hals des Tiers abgezogen werden kann).

Im Idealfall ist der magnetische Schlüssel so angebracht, dass seine Unterseite nah genug über dem unteren Rand des Tunnels hängt, während sich die Katze der Tür nähert (B).

Sollte sich der Magnet nicht in einem Abstand von 0-4 cm (0-1,5") zum Tunnel befinden, könnte die Katze Probleme beim Aktivieren des Öffnungsmechanismus haben (C-D).

De sleutel aan de halsband maken

Maak de magneetsleutel aan de halsband vast met de pijl in de richting van de kop van de kat (A).

Maak geen andere voorwerpen aan de halsband vast die het vergrendelingsstroom kunnen om storen. Controleer of de halsband niet te strak of te los zit (de halsband moet over de kop van uw huisdier kunnen glijden).

Ideaal zit de magneetsleutel als de onderkant ervan net boven de onderste rand van de tunnel hangt wanneer het dier in de buurt van het deurtje komt (B).

Als de magneet niet op een hoogte tussen 0 en 4 cm (0 -1,5 ") zit, kan uw huisdier moeilijkheden hebben om het slot open te maken (C-D).

Kako pričvrstiti magnetni ključ na ogrlicu

Pričvrstite magnetni ključ na ogrlicu tako da strelica pokazuje prema glavi životinje (A).

Preporučuje se ne pričvršćivati ništa drugo osim magnetnog ključa na ogrlicu kako ne bi došlo do smetnji mehanizma otvaranja. Obavezno osigurajte da ogrlica nije previše zategnuta ili previše labava (ogrlica treba stajati tako da se može skinuti izravno s vrata životinje).

U idealnom slučaju magnetni je ključ postavljen tako da njegova donja strana visi dovoljno blizu dna tunela dok mačka prilazi vratima (B).

Ako magnet nije unutar 0-4 cm (0-1,5 ") od tunela, mačka može imati poteškoća s aktiviranjem mehanizma za otvaranje (C-D).

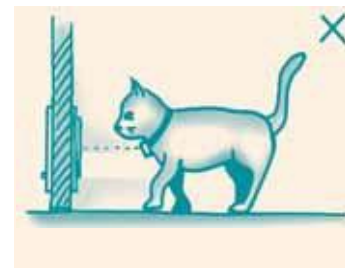
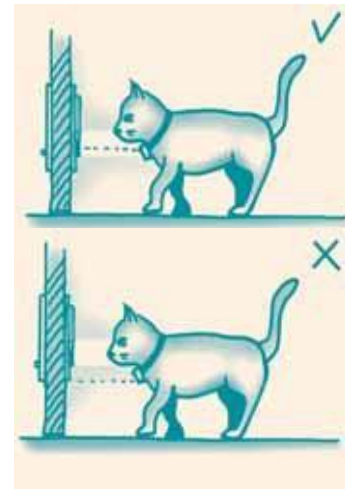

D

Il funzionamento manuale

Se non si desidera usare la serratura magnetica lo sportellino per gatti può essere convertito nella modalità manuale. Per far ciò, ruotare di 180° la vite di esclusione posta sul davanzale all'esterno della portina, dalla posizione DX (meccanismo inserito) a quella SX (meccanismo disinserto) come illustrato (E).

Importante!

Questa operazione è molto utile in caso di perdita del magnete da parte dell'animale.

La pulizia: efficace, facile e veloce

Questo sportello è realizzato con plastica della più alta qualità. Ha il battente rinforzato ed è stato progettato per durare nel tempo. Per mantenerlo in condizioni ottimali è sufficiente pulirlo di tanto in tanto con un panno umido.

Manual mode

If you do not wish to use the magnetic system, the cat flap can be converted to work manually. To do so, turn the cut-out screw situated on bottom edge of the tunnel by 180°, from the DX position (mechanism enabled) to the SX position (mechanism disabled) as illustrated (E).

Important!

This procedure is extremely useful if your pet should loose the magnet.

Cleaning: effective, quick and easy

This pet flap is made of remarkable high quality plastic. The flap is reinforced and has been designed to last with time. To keep it in working order simply clean it now and again with a damp cloth.

Le fonctionnement manuel

Si vous ne désirez pas utiliser la serrure magnétique, la porte pour animaux peut être réglée en mode manuel. Pour ce faire, tournez de 180° la vis d'exclusion, située sur le rebord à l'extérieur de la porte pour animaux, de la position DX (mécanisme activé) à la position SX (mécanisme désactivé), de la façon illustrée (E).

Important!

Cette opération est très utile si l'animal perd l'aimant.

Le nettoyage: efficace, facile et rapide

Cette porte pour animaux est réalisée en plastique de haute qualité. Son battant est renforcé et elle a été conçue pour durer dans le temps. Pour la maintenir en bon état, il suffit de la nettoyer périodiquement avec un chiffon humide.

Manueller Gebrauch

Wenn Sie die magnetische Verriegelung nicht benutzen möchten, können Sie die Katzentür auch auf die manuelle Funktion umschalten. Dazu drehen Sie die Ausschlussschraube auf dem vorderen Sims der Tür um 180°, und zwar von der DX Stellung (Mechanismus 'Ein') in die SX Stellung (Mechanismus 'Aus'), wie es auf den Abbildungen dargestellt ist (E).

Wichtig!

Dieser Vorgang ist zudem sehr nützlich, wenn Ihr Haustier den Magnet verloren hat.

Die Reinigung: gründlich, einfach und schnell

Diese Haustiertür wird aus Kunststoff der besten Qualität hergestellt. Sie verfügt über einen verstärkten Türflügel und wurde als langlebiger Produktartikel konzipiert. Damit Sie auch lange in optimalem Zustand bleibt, sollte sie ab und an mit einem feuchten Tuch gereinigt werden.

De deur met de hand op slot doen.

Als u de magnetische vergrendeling van het deurtje niet wenst te gebruiken, kunt u de deur aanpassen aan manueel vergrendelen. U draait hiervoor de schroef op het richeltje aan de buitenkant van het luik 180°, van DX (mechanisme ingeschakeld) naar SX (mechanisme uitgeschakeld), zoals u ziet op de afbeelding (E).

Belangrijk!

Dit is heel nuttig als uw huisdier zijn magneetsleutel verliest.

De deur schoonmaken: gemakkelijk en snel

De kunststof waaruit het huisdierdeur is gemaakt is van bijzonder goede kwaliteit. Het openslaande deel is versterkt en ontworpen om lang mee te gaan. U hoeft de deur alleen maar af en toe met een vochtige doek schoon te maken om het te houden zoals het is.

Ručna upotreba

Ako se ne želite koristiti magnetnom bravom, mačja vrata možete postaviti i na ručni način rada. Da biste to učinili, okrenite isključujući vijak na prednjem dijelu vrata za 180°, iz položaja DX (mehanizam „uključen“) u položaj SX (mehanizam „isključen“) kao što je prikazano na slikama (E).

Važno!

Ovaj je postupak također vrlo koristan ako je vaš ljubimac izgubio magnet.

Čišćenje: temeljito, jednostavno i brzo

Ova vrata za kućne ljubimce izrađena su od najkvalitetnije plastike. Imaju ojačano krilo vrata i dizajnirana su kao izdržljiv proizvod. Da biste ih dugo održavali u optimalnom stanju, potrebno ih je povremeno očistiti vlažnom krpom.

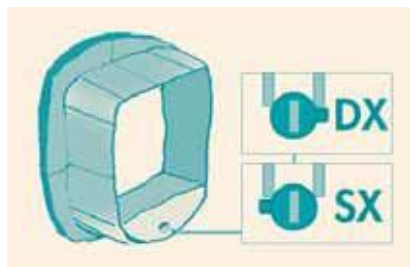

Se serve un ricambio

Lo sportello è stato progettato in modo che tutte le parti rotte o danneggiate possano essere rimpiazzate. In particolare, l'antina basculante si può sostituire togliendo le viti poste sul retro del corpo principale dello sportello (F).

Nella Swing 11 e nella Swing 15, quando si inserisce un'antina basculante di rimpiazzo, accertarsi che le molle del cardine siano inserite correttamente (G).

La nostra assistenza

Nella remota possibilità di rotture accidentali, siamo lieti di poter offrire il vasto assortimento del vostro sportello come ricambi. Rivolgetevi al vostro rivenditore Ferplast di fiducia.

Per ordinare nuovi ricambi conservare questo manuale che riporta i codici necessari ad un più facile riordino.

Spare parts

The flap has been designed to allow every single damaged part to be replaced. In particular, the pivoting flap can be replaced taking away the screws of the rear part in the main door (F).

When placing a spare flap in Swing 11 and 15 models make sure that springs are correctly fitted in the hinges (G).

Our after sales service

In the rare case of accidental breakage, we are pleased to offer you our wide range of spare parts for the pet flap you have purchased. Please contact your local Ferplast dealer.

To order spare parts, keep this manual as it provides the codes required to process your order.

Demander une pièce de rechange

La porte a été conçue afin que toutes les parties cassées ou endommagées peuvent être remplacées. En particulier, la porte pivotante pourra être remplacée en enlevant les vis se situant derrière la partie principale (F).

Lors du remplacement de la porte pivotante pour les swing 11 et 15 assurez-vous que les ressorts de la charnière sont bien fixés (G).

Notre service après-vente

En cas de ruptures accidentelles, nous serons heureux de vous proposer un large choix de porte pour animaux en remplacement. Contactez votre revendeur Ferplast de confiance.

Pour commander de nouvelles pièces de rechange, conservez ce manuel qui regroupe les codes nécessaires facilitant la commande.

Falls Sie Ersatzteile benötigen

Die Klappe wurde so konstruiert, dass jedes Teil ersetzt werden kann. Insbesondere kann die Schwingtür, durch die Entfernung der Schrauben auf der Rückseite der Haupttüre (F), ersetzt werden.

Bitte achten Sie darauf, dass die Federn bei Austausch der Schwingtür in den Modellen Swing 11 und 15, an den Scharnieren richtig befestigt sind (G).

Unser Kundendienst

In den seltenen Fällen von zufälligen Brüchen der Türen, verfügen unsere Produktartikel auch über eine mannigfaltige Auswahl an Ersatzteilen. Ein Einzelhändler Ferplast Ihres Vertrauens, steht Ihnen hierbei gerne zur Verfügung.

Für die Bestellung von Ersatzteilen bewahren Sie dieses Handbuch sorgfältig auf, da Sie hier alle notwendigen Kodexe für einen schnelleren Bestellvorgang finden können.

Reserveonderdelen

De klep is ontworpen om elk beschadigd onderdeel te kunnen vervangen. Voornamelijk de centrale klep kan worden vervangen door het verwijderen van de schroef van het achterste gedeelte in de hoofddeur (F).

Als er een vervangende klep in de Swing 11 en 15 modellen wordt geplaatst, weest u er dan zeker van dat de metalen veer op de juiste wijze in de scharnieren past (G).

Onze service

Er kan altijd iets stuk gaan, maar wij hebben een uitgebreid assortiment reserveonderdelen voor uw deur. Raadpleeg hiervoor de dichtst bijzijnde leverancier van Ferplast.

Bewaar deze gebruiksaanwijzingen met de bestelnummers voor de reserveonderdelen.

Ako su vam potrebni rezervni dijelovi

Vrata su dizajnirana tako da se svaki dio može zamijeniti. Pomična se vratašca posebno mogu zamijeniti uklanjanjem vijaka na stražnjoj strani glavnih vrata (F).

Molimo vas da na modelima Swing 11 i 15 (G) provjerite jesu li opruge pravilno pričvršćene na šarke prilikom zamjene pomičnih vratašca.

Služba za korisnike

U rijetkim slučajevima slučajnih lomova vrata možemo vam ponuditi široku paletu rezervnih dijelova. Obratite se lokalnom prodavaču proizvoda brenda Ferplast.

Za naručivanje rezervnih dijelova pridržavajte se ove upute jer sadrži šifre potrebne za obradu vaše narudžbe.

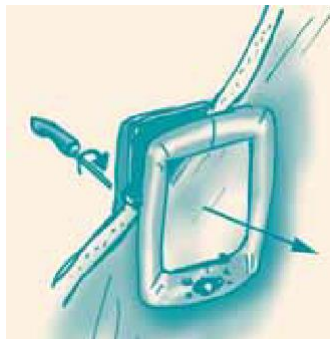

Swing 5

Versione Piccola
Small version
Petite Version
Kleine Ausführung
Mini huisdierdeur
Mala izvedba

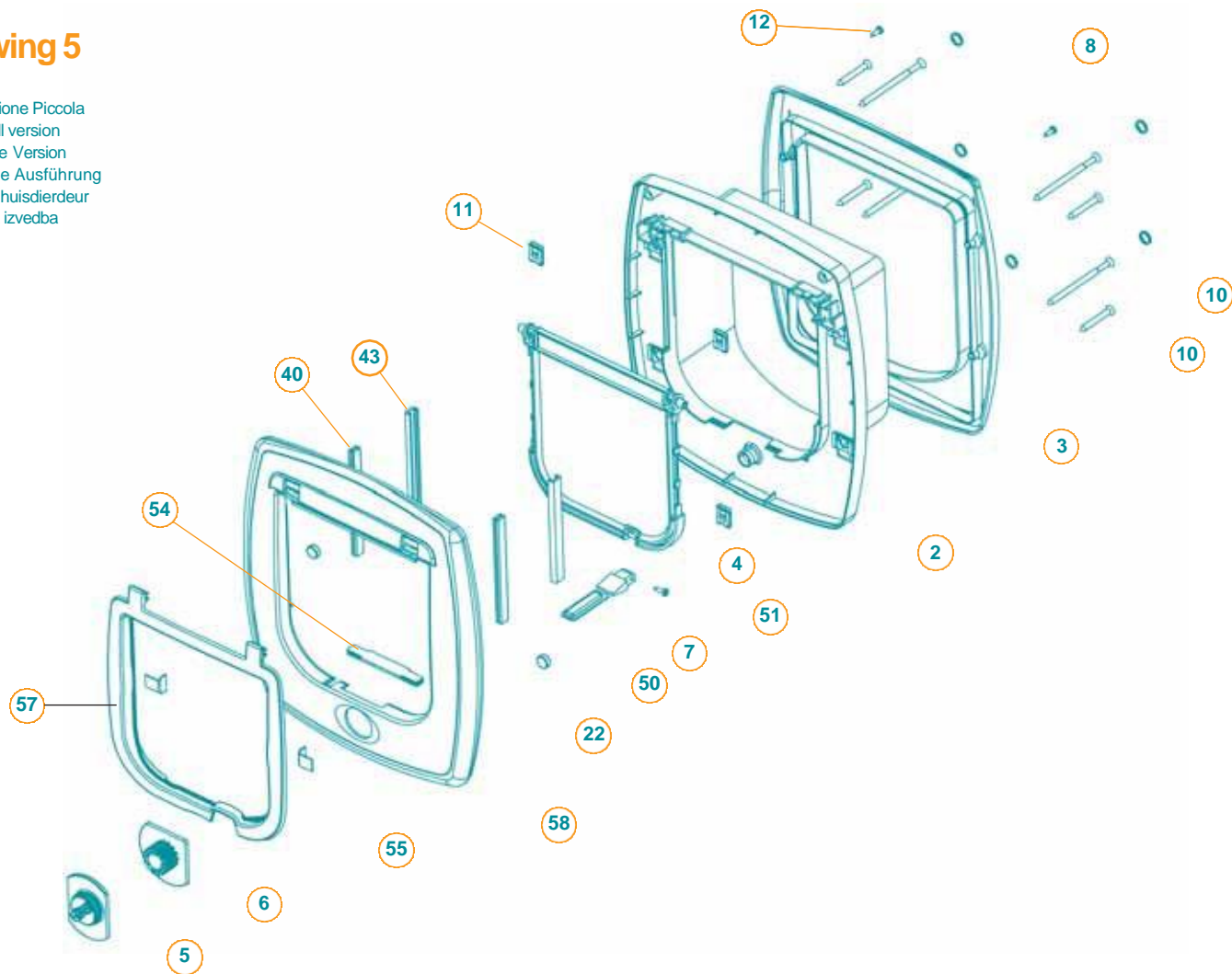

Swing 7

Versione Piccola Selettiva
Small selective-entry version
Petite Version Sélective
Kleine Ausführung 'select'
Mini huisdierdeur met keuzevergrendeling
Mala izvedba Select

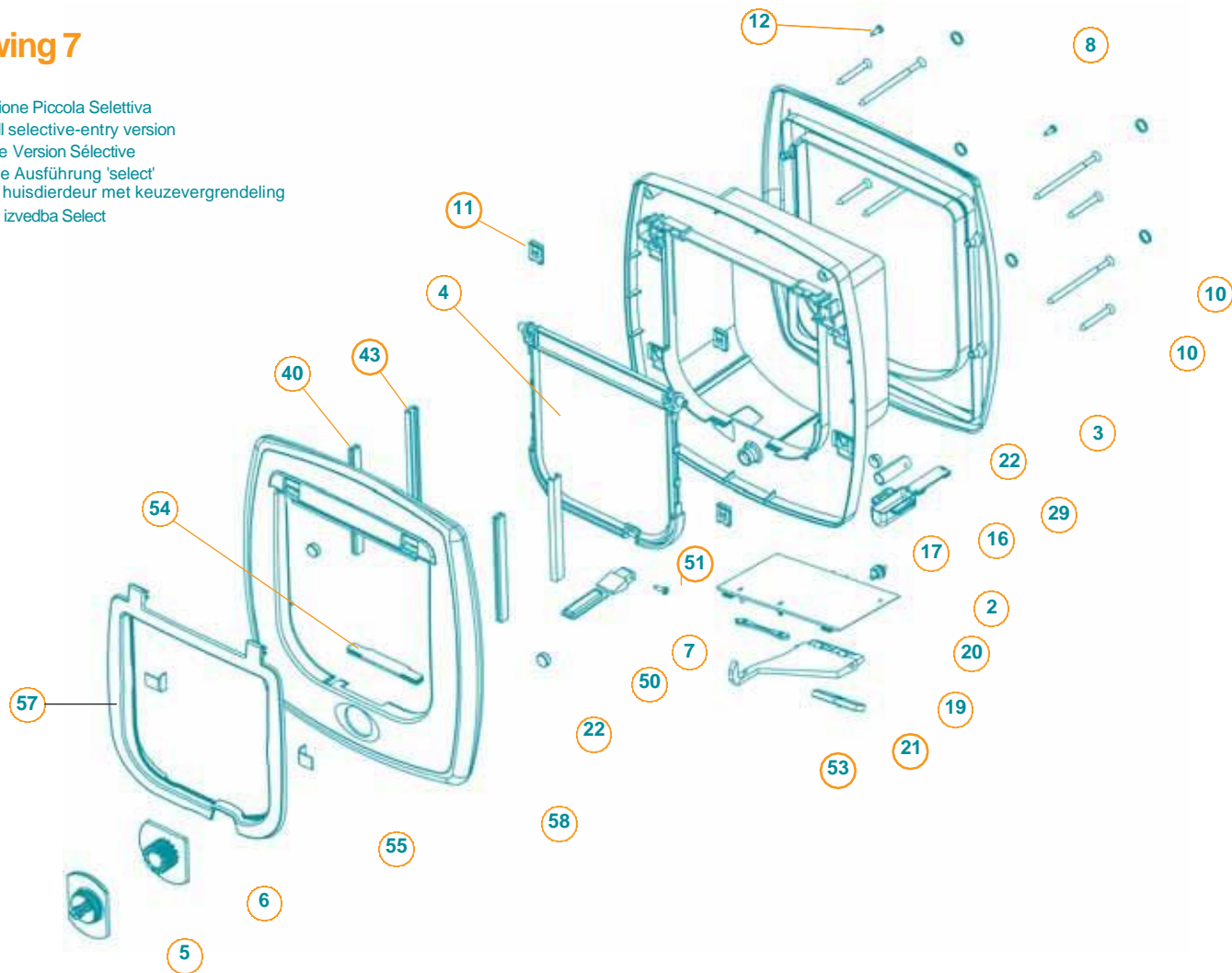

Swing 11

Versione Media
Medium version
Version Moyenne
Mittlere Ausführung
Medium huisdierdeur
Srednja izvedba

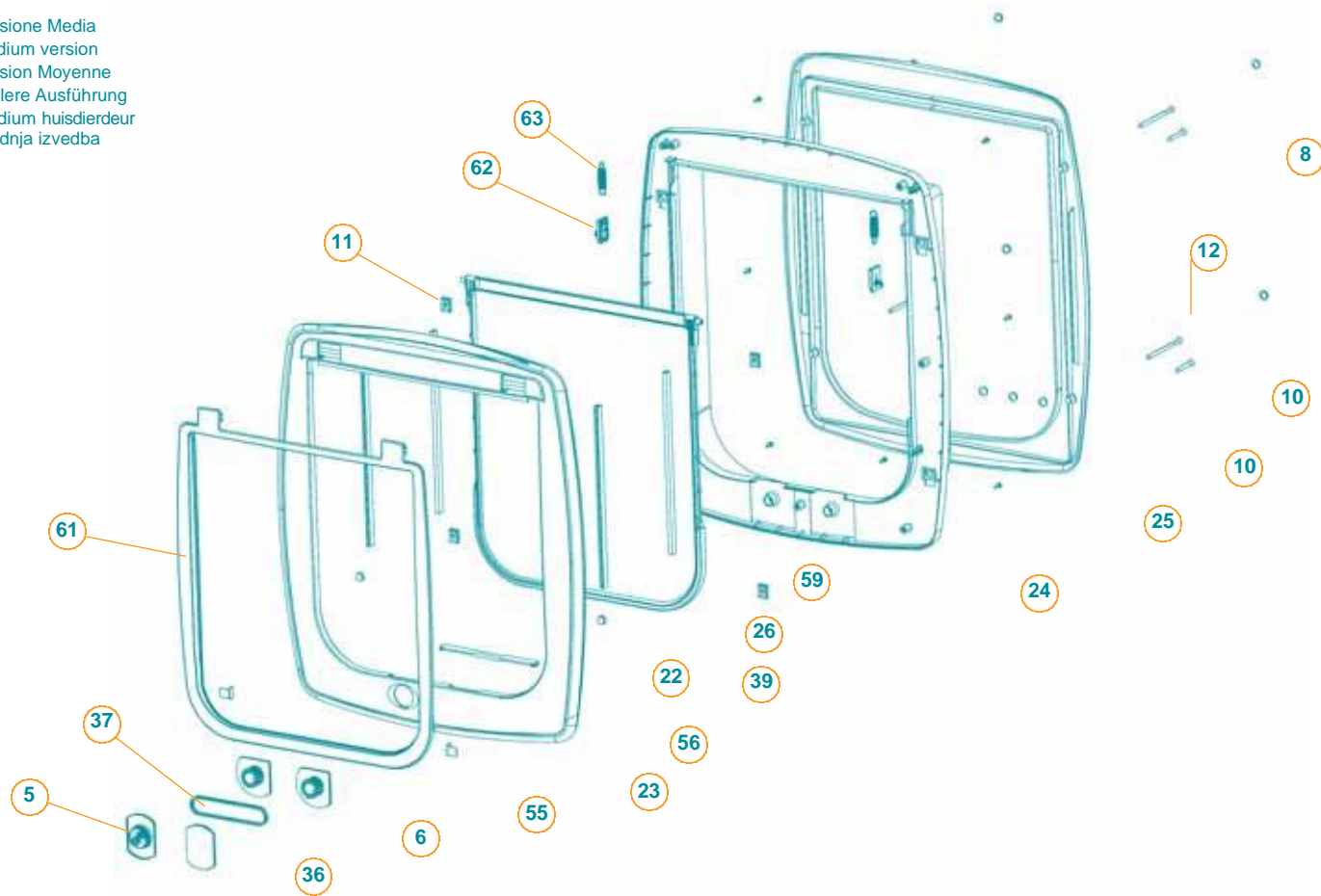

Swing 15

Versione Grande
Large version
Grande Version
Große Ausführung
Maxi –huidierdeur
Velika izvedba

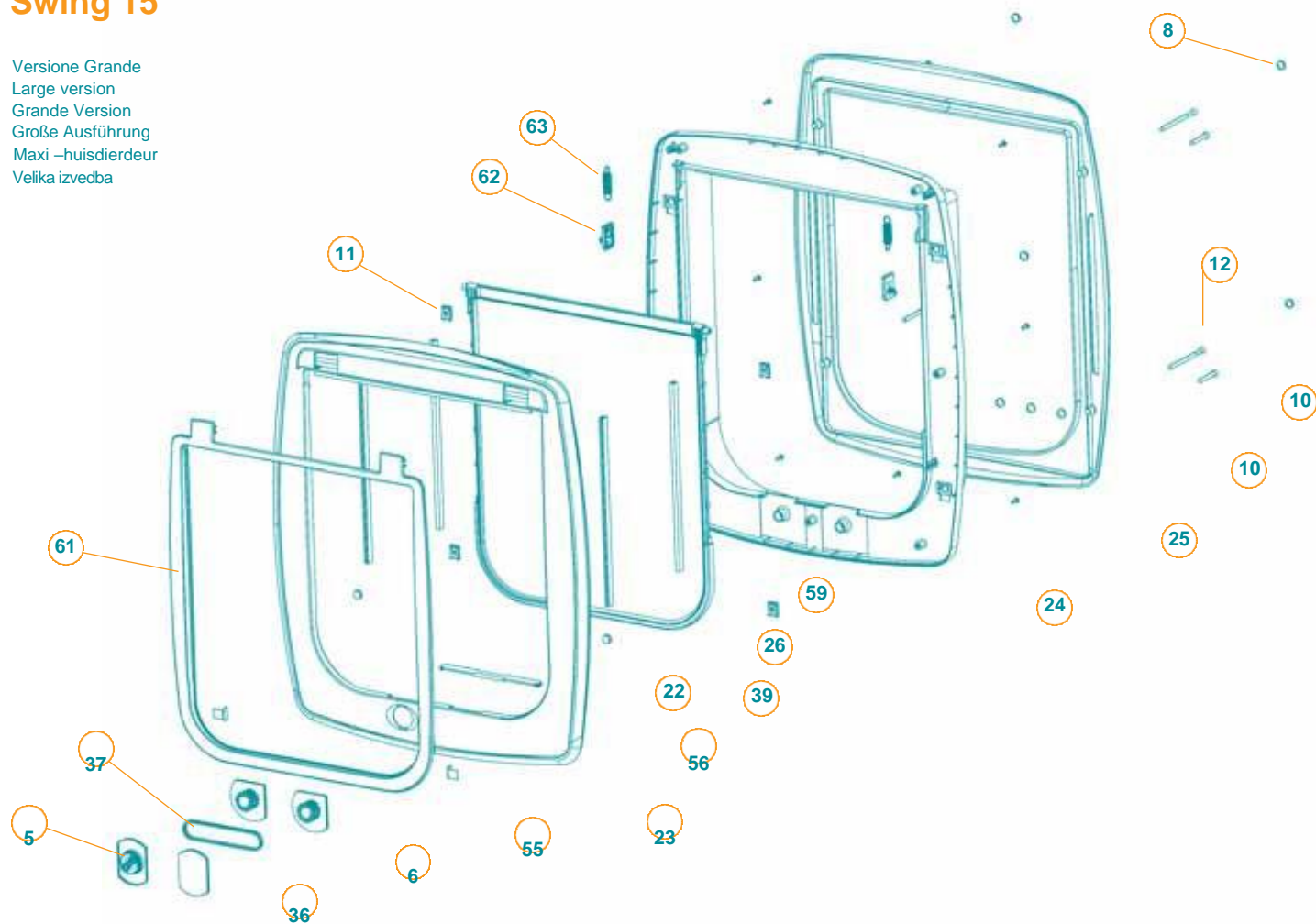

Patented



Ferplast spa

Via 1° Maggio, 5 Zona Industriale
36070 Castelgomberto Vicenza Italia
tel: +39 0445 429111 fax: +39 0445 429115
www.ferplast.com info@ferplast.com